



Logitech®

Logitech®

Z-540

User's Guide

Contents

English	1
Deutsch	4
Français	7
Italiano	10
Español	13
Português	16
Nederlands	19
Svenska	22
Dansk	25
Norsk	28
Suomi	31
Ελληνικά	34
По-русски	37
Magyar	40
Česká verze	43
Po polsku	46

About your Logitech® Z-540 speaker system

Congratulations on your purchase of the Z-540 speaker system from Logitech®. You'll be amazed at what you'll hear as you intensify your PC audio experience. To discover more Logitech® products, visit us on the web at www.logitech.com.

1. Subwoofer
2. Left front speaker – yellow plug
3. Left rear speaker – white plug
4. Power cord
5. Right rear speaker – red plug
6. Audio input cable to PC – green & black plugs
7. Right front speaker
8. Subwoofer volume

- A. M3D™
B. Fader
C. Power
C. System volume

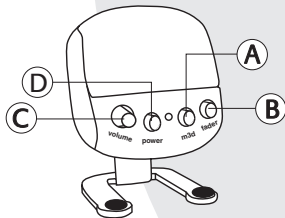
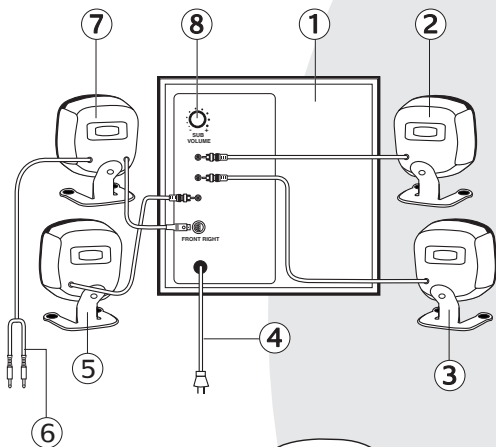

Setup and Operation

Setting up your Logitech® Z-540 speakers

Referring to the diagram on the previous page, do the following:

- Insert the colored plugs from each satellite speaker into the corresponding colored jacks on the back of the subwoofer. Connect the DIN plug from the right front speaker to the subwoofer as shown, being careful to align the pins before inserting the plug.
- **4-channel sound card:** connect the green plug from the audio input cable to the front jack and the black plug into the rear jack into your sound card.
- **2-channel sound card:** connect the green plug from the audio input cable to the “line out” jack on your sound card. Enable M3D™ for the best sound.
- Plug the power cord into an electrical outlet.

Enjoying your Logitech® Z-540 speakers

Power

To turn on/off system power, press the Power button on the right front speaker.

System Volume

With the computer running and an audio source active, adjust the system volume using the knob on the right front speaker.

Subwoofer Volume

With the computer running and an audio source active, adjust the subwoofer volume on the back of the subwoofer.

M3D™

M3D™ gives very realistic surround sound to material recorded in stereo – such as CDs, MP3s and older games. To enable, press the M3D™ button on the right front speaker. If your speakers are connected to a 2-channel sound card, we recommend that you use M3D™ at all times. If you're using a 4-channel card, you can experiment with M3D™ to find the sound you prefer.

Fader

To balance the output between the front and rear speakers, turn the fader knob on the right front speaker.

Important Safety Information

CAUTION



Risk of electric shock! Do not open speakers or immerse them in liquid!

Water and moisture. Do not use the speakers near water, and do not immerse them in any liquid or pour any liquid on them.

Heat. Place the speakers away from all heat sources.

Ventilation. Do not block the openings in the speaker cabinets, never push objects into speaker vents or slots because of fire or electric shock hazards, and provide sufficient space around the speakers for proper ventilation.

Location. Place the speakers in a stable location so they will not fall causing damage to the speakers or bodily harm.

Connections. Operate the speakers only from the audio line out jack of the computer or of an audio device.

Cleaning. Unplug the speakers from the computer and from the electrical outlet before cleaning them with a damp cloth.

Lightning. For added protection during lightning storms, unplug the speakers from the electrical outlet and turn off the computer.

Servicing. Do not attempt to service the speakers yourself by opening the speaker cabinets, which may expose you to dangerous voltage or shock hazards. Refer all servicing to qualified service personnel.

Limited Warranty

Logitech warrants that any hardware product accompanying this documentation shall be free from significant defects in material and workmanship for a period of two (2) years from the date of purchase. Logitech's limited warranty is nontransferable and is limited to the original purchaser. This warranty gives you specific legal rights, and you may also have other rights which vary under local laws.

Remedies. Logitech's entire liability and your exclusive remedy for any breach of warranty shall be, at Logitech's option, to: (a) repair or replace the hardware, provided that the hardware is returned to the point of purchase or such other place as Logitech may direct, with a copy of the sales receipt, or (b) refund the price paid. Any replacement hardware will be warranted for the remainder of the original warranty period or thirty (30) days, whichever is longer. These remedies are void if failure of the hardware has resulted from accident, abuse, or misapplication.

DISCLAIMER OF WARRANTY. THE WARRANTIES EXPRESSLY SET FORTH IN THIS AGREEMENT REPLACE ALL OTHER WARRANTIES. LOGITECH AND ITS SUPPLIERS EXPRESSLY DISCLAIM ALL OTHER WARRANTIES, INCLUDING, BUT NOT LIMITED TO, THE IMPLIED WARRANTIES OF MERCHANTABILITY AND FITNESS FOR A PARTICULAR PURPOSE AND NON-INFRINGEMENT OF THIRD-PARTY RIGHTS WITH RESPECT TO THE HARDWARE. NO LOGITECH DEALER, AGENT, OR EMPLOYEE IS AUTHORIZED TO MAKE ANY MODIFICATION, EXTENSION, OR ADDITION TO THIS WARRANTY. Some jurisdictions do not allow limitations on how long an implied warranty lasts, so the above limitation may not apply to you.

LIMITATION OF LIABILITY. IN NO EVENT WILL LOGITECH OR ITS SUPPLIERS BE LIABLE FOR ANY COSTS OF PROCUREMENT OF SUBSTITUTE PRODUCTS OR SERVICES, LOST PROFITS, LOSS OF INFORMATION OR DATA, OR ANY OTHER SPECIAL, INDIRECT, CONSEQUENTIAL, OR INCIDENTAL DAMAGES ARISING IN ANY WAY OUT OF THE SALE OF, USE OF, OR INABILITY TO USE ANY LOGITECH PRODUCT OR SERVICE, EVEN IF LOGITECH HAS BEEN ADVISED OF THE POSSIBILITY OF SUCH DAMAGES. IN NO CASE SHALL LOGITECH'S AND ITS SUPPLIERS' TOTAL LIABILITY EXCEED THE ACTUAL MONEY PAID FOR THE LOGITECH PRODUCT OR SERVICE GIVING RISE TO THE LIABILITY. Some jurisdictions do not allow the exclusion or limitation of incidental or consequential damages, so the above limitation or exclusion may not apply to you. The above limitations will not apply in case of personal injury where and to the extent that applicable law requires such liability.

Das Lautsprechersystem Logitech® Z-540

Wir beglückwünschen Sie zum Kauf des Lautsprechersystems Z-540 von Logitech®! Sie werden Ihren Ohren nicht trauen, wenn Sie jetzt Ihr Audioerlebnis am PC intensivieren. Weitere Informationen zu Logitech®-Produkten finden Sie auf unserer Website: www.logitech.com.

1. Subwoofer
2. Linker vorderer Lautsprecher:
gelber Stecker
3. Linker hinterer Lautsprecher:
weißer Stecker
4. Netzkabel
5. Rechter hinterer Lautsprecher:
roter Stecker
6. Audioeingangskabel zum PC:
grüner und schwarzer Stecker
7. Rechter vorderer Lautsprecher
8. Lautstärke (Subwoofer)

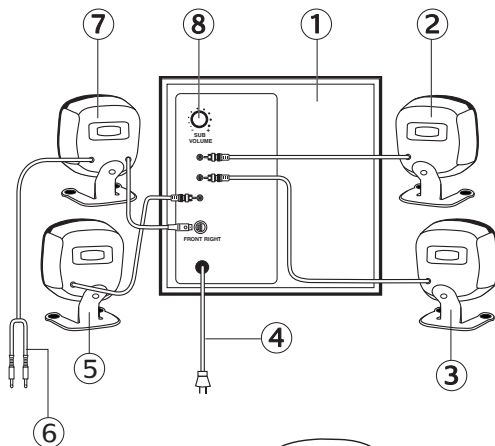

- A. M3D™
- B. Fader
- C. Netzschalter
- D. Systemlautstärke

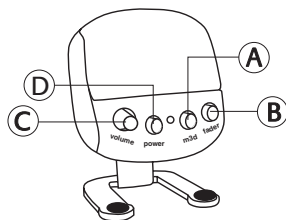

Einrichten und Betrieb

Einrichten des Lautsprechersystems Logitech® Z-540

Gehen Sie folgendermaßen vor (siehe Abb. auf der vorherigen Seite):

- Schließen Sie die farbigen Lautsprecherstecker an den entsprechenden Buchsen auf der Rückseite des Subwoofer an. Schließen Sie den DIN-Stecker des rechten vorderen Lautsprechers am Subwoofer an. Achten Sie dabei darauf, dass die Stifte richtig liegen.
- **4-Kanal-Soundkarte:** Schließen Sie den grünen Stecker des Audioeingangskabels an der Buchse für die vorderen und den schwarzen Stecker an der Buchse für die hinteren Lautsprecher an.
- **2-Kanal-Soundkarte:** Schließen Sie den grünen Stecker des Audioausgangskabels an der "Line-Out"-Buchse der Soundkarte an. Aktivieren Sie M3D™, um einen optimalen Klang zu gewährleisten.
- Stecken Sie das Netzkabel in eine Steckdose.

Die Bedienelemente des Lautsprechersystems Logitech® Z-540

Netzschalter

Drücken Sie zum Einschalten der Lautsprecher die Power-Taste am rechten vorderen Lautsprecher.

Systemlautstärke

Schalten Sie den Computer ein, starten Sie eine Audioquelle, und stellen Sie die gewünschte Lautstärke mit Hilfe des Reglers am rechten vorderen Lautsprecher ein.

Lautstärke (Subwoofer)

Schalten Sie den Computer ein, starten Sie eine Audioquelle und stellen Sie die gewünschte Lautstärke auf der Geräte Rückseite ein.

M3D™

M3D™ erzeugt sehr realistischen Surround-Sound aus Material, das in Stereo aufgenommen wurde (z.B. CDs, MP3s und ältere Spiele). Drücken Sie zum Aktivieren dieser Funktion die M3D™-Taste am rechten vorderen Lautsprecher. Sind Ihre Lautsprecher an einer 2-Kanal-Soundkarte angeschlossen, empfehlen wir, M3D™ immer zu aktivieren. Wenn Sie eine 4-Kanal-Karte verwenden, können Sie mit M3D™ experimentieren, bis Sie die gewünschte Einstellung finden.

Fader

Mit diesem Regler am rechten vorderen Lautsprecher können Sie die Balance zwischen den vorderen und hinteren Lautsprechern einstellen.

Wichtige Sicherheitshinweise

Vorsicht



Elektroschockgefahr! Öffnen Sie die Lautsprecher nicht, und bringen Sie sie nicht in Kontakt mit Flüssigkeiten!

Wasser und Feuchtigkeit – Stellen Sie die Lautsprecher nicht in der Nähe von Wasser auf, und bringen Sie sie nicht in Kontakt mit Flüssigkeiten.

Wärme – Stellen Sie die Lautsprecher nicht in der Nähe von Wärmequellen auf.

Belüftung – Verdecken Sie die Öffnungen der Lautsprechergehäuse nicht, führen Sie keine Gegenstände in die Öffnungen ein, und achten Sie darauf, dass zwischen den Lautsprechern und anderen Geräten bzw. der Wand ein ausreichender Abstand besteht.

Aufstellungsort – Die Lautsprecher müssen auf einer stabilen Unterlage stehen, um zu verhindern, dass sie herunterfallen und dabei Personen oder das Gerät zu Schaden kommen.

Anschlüsse – Schließen Sie die Lautsprecher nur an der Line Out-Buchse des Computers oder eines Audiogeräts an.

Reinigung – Trennen Sie die Lautsprecher vom Computer, und ziehen Sie den Netzstecker, bevor Sie sie mit einem feuchten Tuch reinigen.

Blitzschlag – Um die Lautsprecher bei einem Gewitter zu schützen, ziehen Sie den Netzstecker des Subwoofer, und schalten Sie den Computer aus.

Wartung – Warten Sie das Gerät nicht selbst, sondern überlassen Sie dies einem Fachmann. Es besteht Stromschlaggefahr.

Begrenzte Garantie

Logitech garantiert, dass bei der den Unterlagen beiliegenden Hardware im Wesentlichen für einen Zeitraum von zwei (2) Jahren ab Kaufdatum keine Fehler an Material oder Verarbeitung auftreten. Die begrenzte Garantie von Logitech ist nicht übertragbar und auf den ursprünglichen Käufer beschränkt. Diese Garantie gewährt Ihnen bestimmte Rechte. Entsprechend der Gesetzgebung Ihres Landes werden Ihnen evtl. noch weitere Rechte gewährt.

Garantieleistungen. Die gesamte Haftung von Logitech und Ihre ausschließlichen Ansprüche beschränken sich im Garantiefall nach Wahl von Logitech auf: (a) die Reparatur bzw. den Ersatz der Hardware, vorausgesetzt, dass die Hardware mit einer Kopie des Kaufbelegs zum Händler bzw. zu einem von Logitech genannten Ort zurückgebracht wird, oder (b) die Rückerstattung des Kaufpreises. Für den Ersatz der Hardware gilt eine Garantie entsprechend dem restlichen Garantiezeitraum bzw. von 30 Tagen, je nachdem, welcher Zeitraum länger ist. Diese Garantieleistungen finden keine Anwendung, wenn das Hardwareproblem auf Unfall, Missbrauch oder falsche Verwendung zurückzuführen ist.

HAFTUNGSAUSSCHLUSS. DIE IM VORLIEGENDEN VERTRAG GENANNEN GARANTIE ERSETZEN ALLE ANDEREN GARANTIE. LOGITECH UND SEINE LIEFERANTEN WEISEN ALLE ANDEREN GARANTIE AUSDRÜCKLICH VON SICH, EINSCHLIEßLICH DER, ABER NICHT NUR BESCHRÄNKT AUF DIE STILLSCHWEIGENDEN GARANTIE FÜR DIE MARKTFÄHIGKEIT UND DIE EIGNUNG FÜR BESTIMMTE ZWECKE SOWIE DIE WAHRUNG DER RECHTE DREITER IM HINBLICK AUF DIE HARDWARE. KEIN LOGITECH-HÄNDLER, -VERTRETER ODER -ANGESTELLTER IST BERECHTIGT, EINE BELIEBIGE ÄNDERUNG, ERWEITERUNG ODER ERGÄNZUNG DIESER GARANTIE ZU GEWÄHREN. In bestimmten Ländern ist es evtl. nicht gestattet, die Gültigkeit einer stillschweigenden Garantie einzuschränken. Die oben genannten Beschränkungen treffen dann nicht zu.

HAFTUNGSBESCHRÄNKUNG. IN KEINEM FALL HAFTEN LOGITECH ODER SEINE LIEFERANTEN FÜR EVENTUELLE KOSTEN FÜR DIE BESCHAFFUNG VON ERSATZPRODUKTEN ODER -DIENSTLEISTUNGEN, ENTGANGENEN GEWINN, VERLUST VON DATEN BZW. INFORMATIONEN ODER BELIEBIGE ANDERE KONKRETE, INDIREKTE, FOLGE- ODER VERBUNDENEN SCHÄDEN, DIE SICH IN IRGENDWEINER WEISE AUS DEM VERKAUF, DER NUTZUNG ODER DER MANGELNDEN VERWENDUNGSFÄHIGKEIT VON BELIEBIGEN LOGITECH-PRODUKTEN ODER -DIENSTLEISTUNGEN ERGEBEN, SELBST WENN LOGITECH ÜBER DIE MÖGLICHKEIT SOLCHER SCHÄDEN INFORMIERT WURDE. IN KEINEM FALL ÜBERSTEIGT DIE HAFTUNG VON LOGITECH ODER SEINER LIEFERANTEN DEN TATSÄCHLICHEN KAUFPREIS DER PRODUKTE BZW. DIENSTLEISTUNGEN. Da nach der Gesetzgebung einiger Staaten der Ausschluss bzw. die Einschränkung der Haftung für verbundene oder Folgeschäden nicht zulässig ist, finden die vorstehenden Beschränkungen nicht immer Anwendung. Vorstehende Beschränkungen finden keine Anwendung bei einem Personenschaden, für den das geltende Recht eine solche Haftung in einem bestimmten Umfang verlangt.

A propos du système de haut-parleurs Logitech® Z-540

Vous venez d'acheter le système de haut-parleurs Logitech® Z-540 et nous vous en félicitons. La qualité du son sur votre PC va vous surprendre. Pour découvrir d'autres produits Logitech®, visitez notre site Web à l'adresse suivante: www.logitech.com.

1. Subwoofer
2. Haut-parleur avant gauche:
prise jaune
3. Haut-parleur arrière gauche:
prise blanche
4. Câble d'alimentation électrique
5. Haut-parleur arrière droit:
prise rouge
6. Câble d'entrée audio pour PC:
prises verte et noire
7. Haut-parleur avant droit
8. Volume du subwoofer

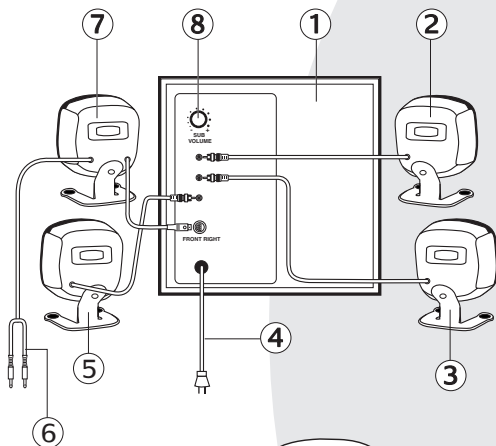

- A. M3D™
- B. Commande de volume avant/
arrière
- C. Alimentation électrique
- D. Volume système

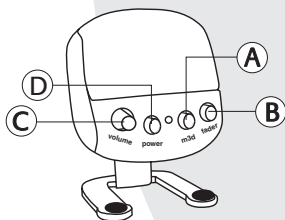

Installation et fonctionnement

Installation des haut-parleurs Logitech® Z-540

En vous reportant au schéma de la page précédente, procédez comme suit :

- Branchez les prises colorées de chacun des haut-parleurs satellites dans les connecteurs correspondants, situés à l'arrière du subwoofer. Connectez la prise DIN du haut-parleur avant droit au subwoofer, comme illustré, en veillant à aligner correctement les broches avant d'insérer la prise.
- **Carte son à quatre canaux :** connectez la prise verte du câble d'entrée audio au connecteur avant de la carte son et la prise noire au connecteur arrière.
- **Carte son à deux canaux :** branchez la prise verte du câble d'entrée audio dans le connecteur line out de la carte son. Activez M3D™ pour obtenir une qualité audio optimale.
- Branchez le câble d'alimentation dans la prise électrique.

Utilisation des haut-parleurs Logitech® Z-540

Alimentation

Pour mettre le système sous tension ou hors tension, appuyez sur le bouton Power, situé sur le haut-parleur avant droit.

Volume des haut-parleurs

Une fois l'ordinateur en marche et une source audio activée, réglez le volume désiré à l'aide du bouton correspondant situé sur le haut-parleur droit.

Volume du subwoofer

Une fois l'ordinateur en marche et une source audio activée, réglez le volume désiré à l'aide du bouton correspondant situé à l'arrière du subwoofer.

M3D™

La technologie M3D™ donne un son surround très réaliste aux données audio enregistrées en stéréo, qu'il s'agisse de CD, de fichiers MP3 ou de jeux moins récents. Pour l'activer, appuyez sur le bouton M3D™, situé sur le haut-parleur avant droit. Si vos haut-parleurs sont connectés à une carte son 2 canaux, il est préférable d'utiliser la technologie M3D™ en continu. Si vous utilisez une carte son 4 canaux, faites des essais avec la technologie M3D™ pour savoir quel type de son vous préférez.

Commande de volume avant/arrière

Pour équilibrer le volume sonore des haut-parleurs avant et arrière, réglez le bouton correspondant situé sur le haut-parleur avant droit.

Instructions de sécurité importantes

ATTENTION



Risque d'électrocution!

N'ouvrez pas les haut-parleurs et ne les immergez pas!

Eau et humidité. N'utilisez pas les haut-parleurs à proximité d'une source d'eau et ne les mouillez pas.

Chaleur. Eloignez les haut-parleurs de toute source de chaleur.

Ventilation. Ne bloquez pas les ouvertures des haut-parleurs. N'enfoncez jamais d'objets dans les ouvertures et les fentes des haut-parleurs du fait du risque d'électrocution ou d'incendie, et laissez un espace suffisant autour des haut-parleurs pour assurer une ventilation correcte.

Emplacement. Placez les haut-parleurs de manière à ce qu'ils soient stables, car toute chute risquerait de les endommager ou de causer des dommages corporels.

Connexions. Ne branchez les haut-parleurs que sur la prise de sortie audio de l'ordinateur ou d'un périphérique audio.

Nettoyage. Débranchez les haut-parleurs de l'ordinateur et de la prise électrique avant de les nettoyer avec un chiffon humide.

Foudre. Pour une meilleure protection contre la foudre, débranchez les haut-parleurs de la prise électrique et mettez l'ordinateur hors tension en cas d'orage.

Réparation. Ne tentez pas de réparer vous-même les haut-parleurs en ouvrant leur habillage, faute de quoi vous êtes susceptibles de vous exposer à une tension élevée et à un risque d'électrocution. Les réparations doivent être effectuées par des techniciens qualifiés.

Garantie limitée

Logitech certifie que les produits matériels accompagnant cette documentation sont exempts de tout défaut de fabrication et sont garantis pendant une période de deux (2) ans à compter de la date d'achat.

La garantie Logitech est limitée à l'acheteur initial et ne peut faire l'objet d'un transfert. La présente garantie vous confère certains droits légaux spécifiques, dont certains peuvent varier d'un pays à un autre.

Recours. En cas de rupture de garantie, l'intégralité de la responsabilité de Logitech et votre recours exclusif consisteront, au choix de Logitech, à : (a) réparer ou remplacer le matériel, sous réserve que le matériel soit renvoyé au point de vente ou à tout autre lieu indiqué par Logitech, accompagné d'une copie du justificatif d'achat, ou (b) rembourser le prix d'achat. Tout matériel remplacé sera garanti jusqu'à échéance de la garantie d'origine ou pour une durée de trente (30) jours, en fonction de la période la plus longue. Ces recours sont nuls si la défaillance du matériel est due à un accident, à un mauvais traitement ou à une utilisation inappropriée.

RENONCIATION DE GARANTIE. LES GARANTIES PRÉVUES DANS CET ACCORD REMPLACENT TOUTES LES AUTRES GARANTIES. LOGITECH ET SES FOURNISSEURS EXCLUENT EXPRESSÉMENT TOUTES AUTRES GARANTIES, Y COMPRIS ET SANS QUE CETTE ÉNUMÉRATION SOIT LIMITATIVE, TOUTES GARANTIES IMPLICITES DU CARACTÈRE ADÉQUAT POUR LA COMMERCIALISATION OU UN USAGE PARTICULIER, AINSI QUE LES GARANTIES DE RESPECT DE DROITS DE TIERS CONCERNANT LE MATÉRIEL. AUCUN DISTRIBUTEUR, AGENT OU EMPLOYÉ DE LOGITECH N'EST AUTORISÉ À EFFECTUER DES MODIFICATIONS, DES EXTENSIONS OU DES AJOUTS DANS CETTE GARANTIE. Certaines juridictions ne reconnaissent pas les limitations de durée des garanties implicites; il est donc possible que la limitation susmentionnée ne s'applique pas à votre cas.

LIMITES DE RESPONSABILITÉ. Logitech ou ses fournisseurs ne sauraient être tenus responsables des coûts d'approvisionnement en produits ou services de remplacement, du manque à gagner, de la perte d'informations ou de données, ou de tout autre dommage particulier, indirect, consécutif ou accessoire, découlant de la vente, de l'utilisation ou de l'impossibilité d'utiliser un produit ou un service Logitech, même si la société Logitech a été informée de l'éventualité de tels dommages. La responsabilité de Logitech et de ses fournisseurs ne saurait en aucun cas dépasser le montant déboursé pour l'acquisition du produit ou du service Logitech lui donnant lieu. Certaines juridictions n'autorisent pas l'exclusion ou la limitation des dommages accessoires ou consécutifs; il est donc possible que la limitation ou l'exclusion susmentionnée ne s'applique pas à votre cas. Les limites susmentionnées ne s'appliqueront pas en cas de préjudice corporel lorsque et dans la mesure où la loi en vigueur prévoit l'existence de cette responsabilité.

Informazioni sul sistema di altoparlanti Z-540 Logitech®

Complimenti per aver acquistato il sistema di altoparlanti Z-540 di Logitech®. Sarete sbalorditi da questa intensa esperienza audio per PC. Per ulteriori informazioni sui prodotti Logitech®, visitare il sito Web all'indirizzo www.logitech.com.

1. Subwoofer
2. Altoparlante sinistro anteriore, connettore giallo
3. Altoparlante sinistro posteriore, connettore bianco
4. Cavo di alimentazione
5. Altoparlante destro posteriore, connettore rosso
6. Cavo di ingresso audio verso il PC, connettori verde e nero
7. Altoparlante anteriore destro
8. Volume subwoofer

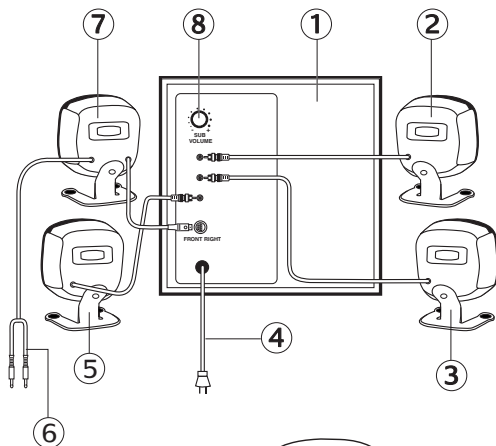

- A. M3D™
- B. Fader
- C. Alimentazione
- D. Volume del sistema

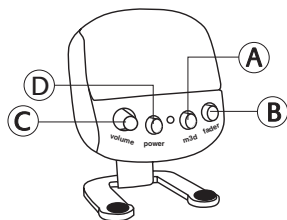

Installazione e funzionamento

Impostazione degli altoparlanti Z-540 Logitech®

Consultando lo schema riportato nella pagina precedente, attenersi alle seguenti istruzioni:

- Inserire i connettori colorati di ciascun altoparlante satellite nelle corrispondenti prese colorate sul retro del subwoofer. Collegare i connettori DIN dell'altoparlante anteriore destro al subwoofer come mostrato nell'illustrazione, facendo attenzione ad allineare i pin prima di inserire la presa.
- **Scheda audio a 4 canali:** collegare il connettore verde del cavo di ingresso audio alla presa anteriore e il connettore nero alla presa posteriore della scheda audio.
- **Scheda audio a 2 canali:** collegare il connettore verde del cavo di ingresso audio alla presa "line out" della scheda audio. Abilitare M3D™ per ottenere il suono migliore.
- Inserire il cavo dell'alimentazione in una presa a muro.

Divertitevi con gli altoparlanti Z-540 di Logitech®

Alimentazione

Per attivare/disattivare l'alimentazione del sistema, premere il pulsante di alimentazione sull'altoparlante anteriore destro.

Volume del sistema

Con il computer acceso e una fonte audio attivata, regolare il volume del sistema tramite la manopola dell'altoparlante anteriore destro.

Volume del subwoofer

Con il computer acceso e una fonte audio attivata, regolare il volume del subwoofer sul retro del subwoofer.

M3D™

La tecnologia M3D™ consente di riprodurre in surround realistico i materiali registrati in stereofonia, quali CD, MP3 e giochi meno recenti. Per abilitare la funzione, premere il pulsante M3D™ sull'altoparlante anteriore destro. Se gli altoparlanti sono collegati a una scheda audio a 2 canali, si raccomanda di utilizzare sempre M3D™. Se si utilizza una scheda a 4 canali, è possibile fare delle prove con M3D™ per trovare il suono migliore.

Fader

Per bilanciare l'uscita tra gli altoparlanti anteriori e posteriori, girare la manopola del fader sull'altoparlante anteriore destro.

Importanti informazioni in materia di sicurezza

ATTENZIONE



Rischio di scossa elettrica.

Non aprire gli altoparlanti né immergerli in sostanze liquide.

Acqua e umidità. Non utilizzare gli altoparlanti in prossimità di acqua, non immergerli in liquidi né versarci sopra qualsiasi tipo di sostanza liquida.

Calore. Tenere gli altoparlanti lontano da fonti di calore.

Ventilazione. Non ostruire le aperture situate negli altoparlanti né forzare oggetti di alcun tipo attraverso i fori o le aperture in quanto ciò può causare incendi o scosse elettriche; assicurarsi inoltre che vi sia spazio a sufficienza intorno agli altoparlanti per una ventilazione adeguata.

Posizione. Collocare gli altoparlanti in posizione stabile onde evitare di scivolare o danneggiare gli altoparlanti stessi se questi dovessero cadere.

Collegamenti. Collegare gli altoparlanti solo alla presa di uscita linea audio del computer oppure di un dispositivo audio.

Pulizia. Scollegare gli altoparlanti dal computer e dalla presa a muro prima di pulirli con un panno umido.

Fulmini. Per maggiore protezione durante un temporale scollegare gli altoparlanti dalla presa a muro e spegnere il computer.

Manutenzione. Non provare a riparare il prodotto in quanto l'apertura degli altoparlanti può esporre l'utente all'alta tensione o al rischio di scosse elettriche. In caso si richieda assistenza, contattare il personale qualificato.

Garanzia limitata

Logitech garantisce che i prodotti hardware forniti con la documentazione saranno privi di difetti di materiale e fabbricazione per un periodo di due (2) anni dalla data di acquisto. La garanzia di Logitech per il software non è trasferibile ed è limitata all'acquirente originale. La presente garanzia conferisce diritti legali specifici all'utente che potrà inoltre godere di altri diritti in base alle leggi locali vigenti.

Rimedi. La completa responsabilità di Logitech e il rimedio esclusivo dell'utente per qualsiasi violazione della garanzia sarà, a discrezione di Logitech: (a) riparazione o sostituzione dell'hardware, a condizione che quest'ultimo venga riconsegnato al punto vendita, o in altro luogo indicato da Logitech, con la copia della ricevuta d'acquisto; oppure (b) rimborso del prezzo pagato. Qualsiasi hardware in sostituzione verrà garantito per la parte rimanente dell'originale periodo di garanzia oppure per trenta (30) giorni, a seconda di quale sia il periodo più lungo. Questi rimedi sono nulli se il difetto dell'hardware è dovuto a incidente, abuso o uso improprio.

ESCLUSIONE DI ALTRE GARANZIE. LE GARANZIE ESPRESSAMENTE ESPOSTE NEL PRESENTE ACCORDO SOSTITUISCONO QUALSIASI ALTRA GARANZIA. LOGITECH E I SUOI FORNITORI NON RICONOSCONO ALCUNA ALTRA GARANZIA, COMPRESE, TRA LE ALTRE, LE GARANZIE IMPLICITE DI COMMERCIALIZZABILITÀ E IDONEITÀ PER UNO SCOPO SPECIFICO E IL RISPETTO DEI DIRITTI DI TERZI RELATIVI ALL'HARDWARE. NESSUN DISTRIBUTORE, AGENTE O IMPIEGATO DI LOGITECH È AUTORIZZATO A EFFETTUARE MODIFICHE, ESTENSIONI O AGGIUNTE QUALSIASI ALLA PRESENTE GARANZIA. Alcune giurisdizioni non ammettono limitazioni sulla durata delle garanzie implicite, pertanto la limitazione di cui sopra potrebbe non essere applicabile ovunque.

LIMITAZIONE DELLA RESPONSABILITÀ. IN NESSUN CASO LOGITECH O I SUOI FORNITORI SARANNO RESPONSABILI DEI COSTI DI FORNITURA DI SERVIZI O PRODOTTI SOSTITUTIVI, DELLE PERDITE DI PROFITTO, DELLA PERDITA DI INFORMAZIONI O DATI O DI ALTRI DANNI SPECIALI, INDIRETTI, CONSEQUENZIALI O INCIDENTALI, DERIVANTI DALLA VENDITA, DALL'USO O DALL'IMPOSSIBILITÀ DI USARE I PRODOTTI O I SERVIZI DI LOGITECH ANCHE SE LOGITECH È STATA AVVISATA DELL'EVENTUALITÀ DI TALI DANNI. IN NESSUN CASO LA RESPONSABILITÀ DI LOGITECH, DEI SUOI FORNITORI O DEI CONCESSIONARI DI LICENZA POTRÀ ESSERE SUPERIORE ALL'IMPORTO EFFETTIVAMENTE PAGATO PER IL PRODOTTO O IL SERVIZIO FORNITO CHE CAUSA TALE RESPONSABILITÀ. Alcune giurisdizioni non ammettono l'esclusione o le limitazioni per danni incidentali o indiretti, pertanto la limitazione di cui sopra potrebbe non essere applicabile ovunque. Le limitazioni sopra indicate non si applicheranno in caso di lesioni personali, quando e nella misura in cui la legge applicabile prevede questa responsabilità.

Acerca del sistema de altavoces Z-540 de Logitech®

¡Enhorabuena por la compra del sistema de altavoces Z-540 de Logitech®! Su sonido superior le sorprenderá gratamente, con una mejora de la experiencia de audio en el PC. Para obtener más información sobre productos Logitech®, visite nuestra página Web: www.logitech.com.

1. Subwoofer
2. Altavoz frontal izquierdo:
conector amarillo
3. Altavoz posterior izquierdo:
conector blanco
4. Cable de alimentación
5. Altavoz posterior derecho –
conector rojo
6. Cable de entrada de audio a PC:
conectores negro y verde
7. Altavoz frontal derecho
8. Volumen del subwoofer

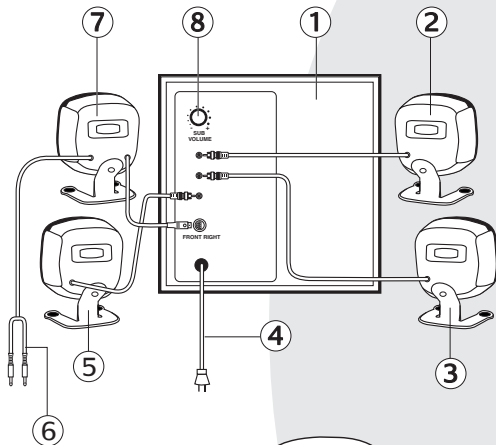

- A. M3D™
- B. Equilibrio frontal/posterior
- C. Control de encendido
- D. Volumen del sistema

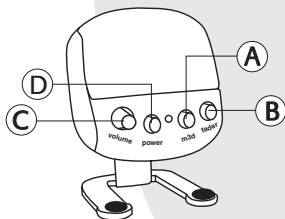

Instalación y funcionamiento

Instalación de los altavoces Z-540 de Logitech®

Siga el procedimiento detallado a continuación, en relación con el diagrama de la página anterior:

- Introduzca los conectores de colores de cada altavoz satélite en las tomas correspondientes de la parte posterior del subwoofer. Conecte al subwoofer el conector DIN del altavoz frontal derecho tal y como se indica; debe alinear las patillas correctamente antes de introducir el conector.
- **Tarjeta de sonido de cuatro canales:** conecte el conector verde del cable de entrada de audio a la toma frontal, y el conector negro a la toma posterior de la tarjeta de sonido.
- **Tarjeta de sonido de dos canales:** conecte el conector verde del cable de entrada de audio a la toma de salida de línea de la tarjeta de sonido. Active M3D™ para obtener los mejores resultados.
- Conecte el cable de alimentación a una toma de corriente.

Uso de los altavoces Z-540 de Logitech®

Encendido

Para encender y apagar el sistema, pulse el botón de encendido del altavoz frontal derecho.

Volumen del sistema

Con el ordenador encendido y una fuente de audio activa, gire el control de volumen del altavoz frontal derecho hasta alcanzar el volumen deseado.

Volumen del subwoofer

Con el ordenador encendido y una fuente de audio activa, ajuste el volumen del subwoofer en la parte posterior del subwoofer.

M3D™

M3D™ produce sonido envolvente de gran realismo para material grabado en estéreo, por ejemplo en CD, MP3 y juegos antiguos. Para activarlo, pulse el botón M3D™ en el altavoz frontal derecho. Si sus altavoces están conectados a una tarjeta de sonido de dos canales, le aconsejamos que utilice siempre M3D™. Si su tarjeta es de cuatro canales, puede experimentar con M3D™ hasta lograr un sonido a su gusto.

Equilibrio frontal/posterior

Para equilibrar la salida entre los altavoces frontales y posteriores, utilice el mando de equilibrio en el altavoz frontal derecho.

Información de seguridad

ATENCIÓN



riesgo de descargas eléctricas!

¡Nunca abra los altavoces ni los sumerja en líquidos!

Agua y humedad. Mantenga los altavoces alejados del agua (bañeras, piscinas, etc.), no los sumerja en líquidos ni vierta ningún líquido en su interior.

Fuentes de calor. Mantenga el producto alejado de fuentes de calor.

Ventilación. No bloquee las aberturas de los altavoces ni introduzca ningún objeto en las ranuras u orificios de ventilación, ya que podrían producirse incendios o descargas eléctricas. Procure siempre que haya suficiente espacio alrededor de los altavoces para garantizar una ventilación adecuada.

Ubicación. Coloque los altavoces en un lugar seguro para evitar posibles caídas que pudieran ocasionar lesiones físicas o dañar el producto.

Conexiones. Utilice los altavoces conectándolos exclusivamente a la salida de audio del ordenador o a un dispositivo de audio.

Limpieza. Desconecte los altavoces del ordenador y de la toma de corriente antes de proceder a su limpieza. Utilice sólo un paño húmedo.

Relámpagos. Como medida de seguridad durante tormentas con relámpagos, desenchufe los altavoces de la toma de corriente y apague el ordenador.

Servicio técnico. No intente realizar usted mismo operaciones de reparación o mantenimiento, ya que al abrir los altavoces podría quedar expuesto a tensiones peligrosas u otros riesgos. Solicite la realización de cualquier operación de mantenimiento y reparación a personal técnico cualificado.

Garantía limitada

Logitech garantiza la ausencia de anomalías importantes en lo referente a los materiales y fabricación de todos los productos de hardware suministrados con este documento durante un periodo de dos (2) años a partir de la fecha de adquisición del producto. La garantía limitada de Logitech es intransferible y protege exclusivamente al comprador original. Esta garantía otorga al usuario derechos legales específicos; puede que posea otros derechos que variarán de acuerdo con la legislación local.

Indemnización. La responsabilidad total de Logitech y la única indemnización a la que el usuario tendrá derecho en caso de incumplimiento de la garantía consistirá, a discreción de Logitech, en: (a) la reparación o sustitución del hardware, siempre y cuando éste se devuelva al punto de venta, o cualquier otro lugar que Logitech indique, junto con una copia del recibo de compra o (b) el reembolso del importe abonado. Los productos de hardware suministrados para reemplazar al producto original tendrán una garantía equivalente al periodo restante de la garantía original o a un periodo de treinta (30) días, prevaleciendo el periodo más largo. Estas disposiciones carecen de validez en aquellos casos en los que el hardware haya resultado dañado como consecuencia de un accidente o el uso indebido o incorrecto del producto.

RENUNCIA DE GARANTÍA. LAS GARANTÍAS DETALLADAS EN EL PRESENTE CONTRATO SUSTITUYEN A TODAS LAS DEMÁS GARANTÍAS. LOGITECH Y SUS PROVEEDORES RECHAZAN EXPRESAMENTE EL RESTO DE GARANTÍAS, INCLUIDAS, PERO SIN LIMITARSE A, LAS GARANTÍAS IMPLÍCITAS DE COMERCIALIZACIÓN Y ADECUACIÓN PARA UN USO ESPECÍFICO, Y LA GARANTÍA DE NO INFRACCIÓN DE LOS DERECHOS DE TERCEROS RESPECTO AL HARDWARE. NINGÚN DISTRIBUIDOR, REPRESENTANTE O EMPLEADO DE LOGITECH ESTÁ AUTORIZADO A APLICAR MODIFICACIONES, AMPLIACIONES O ADICIONES A ESTA GARANTÍA. Dado que en algunas jurisdicciones no se permiten las limitaciones de duración de una garantía, puede que las restricciones expuestas arriba no le sean aplicables.

LIMITACIÓN DE RESPONSABILIDAD. EN NINGÚN CASO SE PODRÁ CONSIDERAR A LOGITECH NI A SUS PROVEEDORES RESPONSABLES DE NINGÚN COSTE INCURRIDO DURANTE EL ABASTECIMIENTO O SUSTITUCIÓN DE PRODUCTOS O SERVICIOS, NI POR LA PÉRDIDA DE BENEFICIOS, INFORMACIÓN NI DATOS, NI POR NINGÚN OTRO DAÑO ESPECIAL, INDIRECTO, RESULTANTE O FORTUITO DERIVADO EN CUALQUIER FORMA DE LA VENTA, EL USO O LA IMPOSIBILIDAD DE USO DE UN PRODUCTO O SERVICIO DE LOGITECH, INCLUSO CUANDO SE HAYA NOTIFICADO A LOGITECH LA POSIBILIDAD DE TALES DAÑOS. LA RESPONSABILIDAD DE LOGITECH Y SUS PROVEEDORES SE LIMITARÁ, EN TODOS LOS CASOS, AL IMPORTE REAL ABONADO POR LOS PRODUCTOS O SERVICIOS EN CUESTIÓN. Dado que en algunas jurisdicciones no se permiten las exclusiones o limitaciones de responsabilidad por daños resultantes o fortuitos, puede que las limitaciones expuestas arriba no le sean aplicables. Así, la limitación anterior carecerá de validez en el caso de lesiones personales, en las que y en la medida en la que la ley vigente exija tal responsabilidad.

Sobre seu sistema de alto-falantes Z-540 da Logitech®

Parabéns por ter adquirido o sistema de alto-falantes Z-540 da Logitech®. Você ficará surpreso com o que ouvirá ao intensificar sua experiência de áudio no PC. Para descobrir outros produtos da Logitech®, visite-nos na Web, no endereço www.logitech.com.

1. Subwoofer
2. Alto-falante esquerdo da frente
plugue amarelo
3. Alto-falante esquerdo de trás
plugue branco
4. Fio de força
5. Alto-falante direito de trás
plugue vermelho
6. Fio de entrada de áudio
para conectar no PC
plugues verde e preto
7. Alto-falante direito da frente
8. Volume do subwoofer

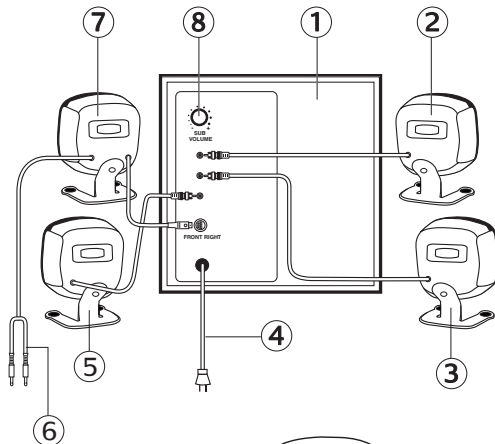

- A. M3D™
- B. Fader
- C. Força
- D. Volume do sistema

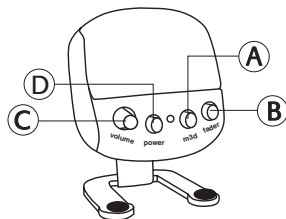

Instalação e Operação

Instalando os alto-falantes Z-540 da Logitech®

Consultando o diagrama na página anterior, faça o seguinte:

- Introduza os plugues coloridos de cada alto-falante satélite nos jaques coloridos correspondentes na parte de trás do subwoofer. Conecte o plugue DIN do alto-falante direito da frente no subwoofer, como mostrado, tomando o cuidado para alinhar os pinos antes de introduzir o plugue.
- **Placa de som de quatro canais:** conecte o plugue verde do fio de saída de áudio no jaque da frente e o plugue preto no jaque de trás na placa de som.
- **Placa de som de dois canais:** conecte o plugue verde do fio de saída de áudio no jaque de “saída de linha” na placa de som. Ative M3D™ para obter o melhor som.
- Plugue o fio de força em uma tomada.

Usando os alto-falantes Z-540 da Logitech®

Força

Para ligar/desligar a força do sistema, pressione o botão “Força” no alto-falante direito da frente.

Volume do sistema

Com o computador em execução e uma fonte de áudio ativa, ajuste o volume do sistema usando o botão no alto-falante direito da frente.

Volume do subwoofer

Com o computador em execução e uma fonte de áudio ativa, ajuste o volume do subwoofer na parte de trás do subwoofer.

M3D™

M3D™ produz um som surround bastante realista com material gravado em stereo – tal como CDs, MP3s e jogos mais antigos. Para ativá-lo, pressione o botão M3D™ no alto-falante direito da frente. Se seus alto-falantes estiverem conectados a uma placa de som de dois canais, recomendamos usar M3D™ sempre. Se estiver utilizando uma placa de som de quatro canais, pode fazer experimentos com M3D™ para descobrir o som de sua preferência.

Fader

Para equilibrar a saída entre os alto-falantes da frente e de trás, gire o botão do fader no alto-falante direito da frente.

Importantes Informações sobre Segurança

CUIDADO



Risco de choque elétrico!

Não abra os alto-falantes nem os coloque em líquido!

Água e umidade. Não ligue os alto-falantes perto de água, nem os coloque em líquido ou derrame neles qualquer tipo de líquido.

Calor. Posicione os alto-falantes longe de qualquer fonte de calor.

Ventilação. Não bloqueie as aberturas nos gabinetes do alto-falante, nunca coloque objetos nos respiradouros ou ranhuras devido ao risco de incêndio e choque elétrico, e propicie espaço suficiente ao redor dos alto-falantes para uma ventilação adequada.

Local. Posicione os alto-falantes em um local estável para que não caiam, danificando-se ou machucando o usuário.

Conexões. Utilize os alto-falantes somente a partir da tomada de saída para linha de áudio do computador ou de um dispositivo de áudio.

Limpeza. Desconecte os alto-falantes do computador e da tomada antes de limpá-los com um pano úmido.

Raio. Para maior proteção durante uma tempestade com raios, desligue os alto-falantes e o computador.

Manutenção. Não tente fazer a manutenção dos alto-falantes abrindo os gabinetes, pois você poderá se expor a uma voltagem perigosa ou a choques. Encaminhe todo serviço de manutenção a técnicos qualificados.

Garantia Limitada

A Logitech garante que qualquer produto de hardware que acompanha esta documentação estará isento de defeitos significativos de material e de fabricação por um período de dois (2) anos a partir da data da aquisição. A garantia limitada da Logitech é intransferível e limitada ao comprador original. Esta garantia dá-lhe direitos legais específicos, e você pode também ter outros direitos que variam conforme as leis locais.

Recursos. Toda a responsabilidade da Logitech e seu recurso exclusivo no caso de qualquer violação da garantia serão, por escolha da Logitech: (a) consertar ou substituir o hardware, desde que o hardware seja devolvido ao local de compra ou outro local que a Logitech possa determinar, com uma cópia da nota fiscal, ou (b) reembolsar o valor pago. Toda substituição de hardware será garantida para o restante do período da garantia original ou trinta (30) dias, qualquer que seja o mais longo. Esses recursos serão nulos se a falha do hardware resultar de acidente, inabilidade ou mau uso.

RENÚNCIA A GARANTIA. A GARANTIA ESTABELECEDA EXPRESSAMENTE NESTE CONTRATO SUBSTITUI TODAS AS DEMAIS GARANTIAS. A LOGITECH E SEUS FORNECEDORES ISENTAM-SE EXPRESSAMENTE DE QUAISQUER OUTRAS GARANTIAS, INCLUSIVE, MAS A ELAS NÃO LIMITADOS, AS GARANTIAS IMPLÍCITAS DE COMERCIALIZAÇÃO E ADEQUAÇÃO A UM PROPÓSITO EM PARTICULAR E NÃO-VIOLAÇÃO DOS DIREITOS DE TERCEIROS COM RELAÇÃO AO HARDWARE. NENHUM REVENDEDOR, AGENTE OU EMPREGADO DA LOGITECH ESTÁ AUTORIZADO A FAZER QUALQUER MODIFICAÇÃO, EXTENSÃO OU ACRÉSCIMO A ESTA GARANTIA. Algumas jurisdições não permitem limitações na duração de uma garantia implícita, de modo que as limitações acima podem não se aplicar a você.

LIMITES DE RESPONSABILIDADE. EM NENHUMA CIRCUNSTÂNCIA A LOGITECH OU SEUS FORNECEDORES SERÃO RESPONSABILIZADOS POR QUAISQUER CUSTOS DE AQUISIÇÃO DE PRODUTOS DE SUBSTITUIÇÃO OU SERVIÇOS, PERDA DE LUCROS, PERDA DE INFORMAÇÕES OU DADOS, OU QUAISQUER OUTROS DANOS ESPECIAIS, INDIRETOS, CONSEQUENTES OU ACIDENTAIS QUE DE ALGUM MODO DECORRAM DA VENDA DE, DO USO DE, OU DA INABILIDADE NO USO DE QUALQUER PRODUTO OU SERVIÇO DA LOGITECH, MESMO QUE A LOGITECH TENHA SIDO ADVERTIDA PARA A POSSIBILIDADE DE TAIS DANOS. EM NENHUMA CIRCUNSTÂNCIA A RESPONSABILIDADE TOTAL DA LOGITECH E DE SEUS FORNECEDORES EXCEDERÁ O VALOR REAL DA COMPRA DO PRODUTO OU DO SERVIÇO QUE ENSEJE A RESPONSABILIDADE. Algumas jurisdições não permitem a exclusão ou a limitação de danos acidentais ou consequenciais, de modo que a limitação ou a exclusão acima pode não se aplicar a você. As limitações acima não serão aplicadas no caso de lesão pessoal onde e na medida em que as leis aplicáveis requeiram tal responsabilidade.

Over uw Logitech® Z-540-luidsprekersysteem

Gefeliciteerd met uw aankoop van het Z-540-luidsprekersysteem van Logitech®. U zult versteld staan van wat u hoort nu u uw pc-geluidserving nog boeiender maakt. Voor meer Logitech®-producten kunt u ons bezoeken op www.logitech.com.

1. Subwoofer
2. Linkervoorluidspreker – gele stekker
3. Linkerachterluidspreker – witte stekker
4. Stroomsnoer
5. Rechterachterluidspreker – rode stekker
6. Geluidsingangssnoer voor pc – groene en zwarte stekkers
7. Rechtermvoorluidspreker
8. Subwoofervolume

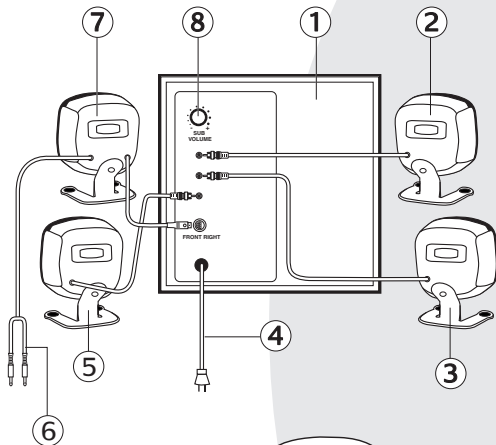

- A. M3D™
- B. Fader
- C. Vermogen
- D. Systeemvolume

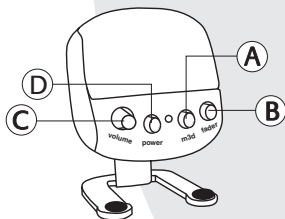

Set-up en bediening

Uw Logitech® Z-540-luidsprekers opzetten

Voer de volgende stappen uit aan de hand van het diagram op de vorige bladzijde:

- Sluit de gekleurde stekkers van elke satellietluidspreker aan op de corresponderende gekleurde ingangen op de achterkant van de subwoofer. Sluit de DIN-stekker van de rechtervoorluidspreker aan op de subwoofer zoals aangegeven; let op dat de pinnetjes uitgelijnd zijn voordat u de stekker aansluit.
- **4-kanaals geluidskaart:** sluit de groene stekker van het geluidsingangssnoer aan op de voorste ingang, en de zwarte stekker op de achterste ingang van uw geluidskaart.
- **2-kanaals geluidskaart:** sluit de groene stekker van het geluidsingangssnoer aan op de lijnuitgang van uw geluidskaart. Activeer M3D™ voor het beste geluid.
- Sluit het stroomsnoer van de subwoofer aan op een stopcontact.

Van uw Logitech® Z-540-luidsprekers genieten

Vermogen

U schakelt het systeem in en uit via de aan-/uit-knop op de rechtervoorluidspreker.

Systeemvolume

Wanneer de computer aanstaat en er een geluidsbron actief is, regelt u het volume van het systeem via de knop op de rechtervoorluidspreker.

Subwoofervolume

Wanneer de computer aanstaat en er een geluidsbron actief is, regelt u het volume van de subwoofer via de knop op de achterkant van de subwoofer.

M3D™

M3D™ levert zeer realistische surround sound voor materiaal dat in stereo is opgenomen, zoals cd's, MP3's en oudere spellen. U activeert M3D™ via de toepasselijke knop op de rechtervoorluidspreker. Als uw luidsprekers op een 2-kanaals geluidskaart zijn aangesloten, is het raadzaam M3D™ altijd te gebruiken. Gebruikt u een 4-kanaals kaart, dan kunt u met M3D™ experimenteren om het gewenste geluid te vinden.

Fader

Met behulp van de fader-knop op de rechtervoorluidspreker kunt u de uitvoer tussen de voor- en achterluidsprekers in balans brengen.

Belangrijke veiligheidsinformatie

WAARSCHUWING



Gevaar van elektrische schok!

Luidsprekers niet openen of in vloeistof dompelen!

Water en vocht. Gebruik de luidsprekers niet in de buurt van water, dompel ze niet in vloeistof en mors er geen vloeistof op.

Hitte. Plaats de luidsprekers uit de buurt van alle warmtebronnen.

Ventilatie. Blokkeer de openingen in de luidsprekerkasten niet, stop nooit voorwerpen in openingen of gleuven van de luidspreker vanwege brandgevaar of kans op elektrische schokken, en zorg dat er voldoende ruimte rond de luidsprekers is voor goede ventilatie.

Lokatie. Zet de luidsprekers op een stabiele plaats zodat ze niet kunnen omvallen, wat tot beschadiging van de luidsprekers of lichamelijk letsel zou kunnen leiden.

Aansluitingen. Gebruik de luidsprekers alleen via de geluidslijnuitgang van de computer of een geluidsapparaat.

Reinigen. Ontkoppel de luidsprekers van de computer en het stopcontact voordat u ze met een vochtige doek schoonmaakt.

Onweer. Voor extra beveiliging bij onweer dient u de stekker van de luidsprekers uit het stopcontact te halen en de computer uit te zetten.

Onderhoud. Probeer de luidsprekers niet zelf te onderhouden door de kasten te openen; hierdoor kunt u blootgesteld worden aan gevaarlijke spanning of schokken. Laat alle reparaties aan deskundig servicepersoneel over.

Beperkte garantie

Logitech garandeert dat elk hardwareproduct dat bij deze documentatie behoort, vrij zal zijn van materiaal- en fabricagefouten gedurende een periode van twee (2) jaar na de datum van aankoop. De beperkte garantie van Logitech is niet overdraagbaar en is beperkt tot de oorspronkelijke koper. Deze garantie geeft u specifieke wettelijke rechten, en u kunt ook andere rechten hebben die onder plaatselijke wetten variëren.

Verhaalmogelijkheden. De gehele aansprakelijkheid van Logitech en uw exclusieve verhaal voor enige garantiebreuk zullen zijn, ter keuze van Logitech: (a) reparatie of vervanging van de hardware, mits de hardware geretourneerd wordt naar het punt van aankoop of een andere lokatie die door Logitech bepaald wordt, met een kopie van het betalingsbewijs, of (b) restitutie van de betaalde prijs. Op vervangende hardware wordt garantie verleend voor het resterende deel van de oorspronkelijke garantieperiode, of dertig (30) dagen, welke periode maar het langst is. Deze verhaalmogelijkheden vervallen als het niet functioneren van de hardware het resultaat is van een ongeluk, misbruik of verkeerd gebruik.

AFWIJZING VAN GARANTIE. DE GARANTIES DIE UITDRUKKELIJK IN DEZE OVEREENKOMST UIETEENGEZET ZIJN, VERVANGEN ALLE ANDERE GARANTIES. LOGITECH EN HAAR LEVERANCIERS WIJZEN UITDRUKKELIJK ALLE ANDERE GARANTIES AF, INCLUSIEF, MAAR NIET BEPERKT TOT DE STILZWIJGENDE GARANTIES VAN VERKOOPBAARHEID EN GESCHIKTHEID VOOR EEN BEPAALD DOEL EN NIET-SCHENDIGING VAN RECHTEN VAN DERDEN AANGAANDE DE HARDWARE. GEEN ENKELE LOGITECH-LEVERANCIER, -AGENT OF -WERKNEMER IS GEAUTORISEERD OM DEZE GARANTIE OP ENIGERLEI WIJZE TE VERANDEREN, TE VERLENGEN OF ER IETS AAN TOE TE VOEGEN. Aangezien sommige rechtsgebieden geen beperkingen toestaan over de duur van een stilzwijgende garantie, geldt deze beperking misschien niet voor u.

BEPERKING VAN AANSPRAKELIJKHEID. IN GEEN GEVAL ZULLEN LOGITECH OF HAAR LEVERANCIERS AANSPRAKELIJK ZIJN VOOR EVENTUELE KOSTEN VAN AANSCHAF VAN VERVANGENDE PRODUCTEN OF DIENSTEN, GEDERFDE WINST, VERLIES VAN INFORMATIE OF GEGEVENS, OF VOOR ENIGE ANDERE SPECIALE, INDIRECTE, BIJKOMENDE OF GEVOLGSCHADE DIE OP ENIGERLEI WIJZE VOORTKOMT UIT DE VERKOOP VAN, HET GEBRUIK VAN, OF HET NIET KUNNEN GEBRUIKEN VAN EEN WILLEKEURIG LOGITECH-PRODUCT OF -DIENST, ZELFS ALS LOGITECH VAN DE MOGELIJKHEID VAN DERGELIJKE SCHADE OP DE HOOGTE IS GESTELD. IN GEEN GEVAL ZAL DE TOTALE AANSPRAKELIJKHEID VAN LOGITECH EN HAAR LEVERANCIERS HET FEITELIJKE BEDRAG OVERSCHRIJDEN DAT BETAALD IS VOOR HET PRODUCT OF DE DIENST VAN LOGITECH WAARUIT DE AANSPRAKELIJKHEID VOORTVLOEIT. Aangezien sommige rechtsgebieden de uitsluiting of beperking van incidentele of gevolgschade niet toestaan, geldt de bovenstaande beperking of uitsluiting misschien niet voor u. De bovenstaande beperkingen zullen niet gelden in geval van persoonlijk letsel, indien en tot die mate dat het toepasselijke recht dergelijke aansprakelijkheid vereist.

Om Logitech®:s Z-540-högtalare

Du kommer att häpnar över intensiva ljudupplevelsen från Logitechs Z-540-system! Om du är intresserad av andra Logitech-produkter, se Logitechs webbplats på www.logitech.com.

1. Baselement
2. Vänster högtalare fram – gul kontakt
3. Vänster högtalare bak – vit kontakt
4. Nätsladd
5. Höger högtalare bak – röd kontakt
6. Ljudingångskabel till pc – gröna och svarta kontakter
7. Höger högtalare fram
8. Volymkontroll för baselement

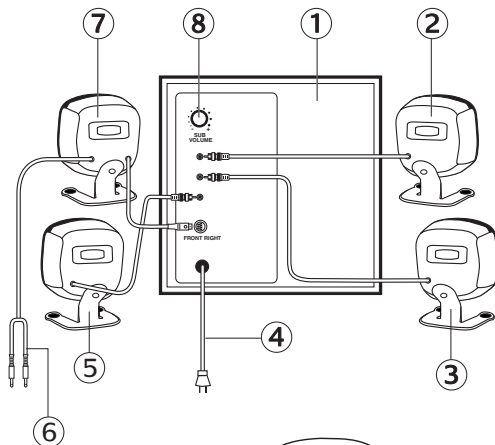

- A. M3D™
- B. Balans
- C. Power
- D. Volymkontroll för system

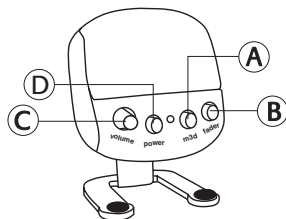

Installation och användning

Installera Logitechs Z-540-högtalare

Se diagrammet på föregående sida och följ nedanstående anvisningarna när du installerar högtalarsystemet:

- Anslut satellithögtalarnas färgade kontakter till motsvarande uttag på baksidan av baselementet. Anslut DIN-kontakten från höger fronthögtalare till baselementet (se diagram). Var noga med att passa in stiften ordentligt innan du sätter i kontakten.
- **4-kanaligt ljudkort:** Anslut den gröna kontakten på ljudingångskabeln till den främre porten och den svarta kontakten till den bakre porten på ljudkortet.
- **2-kanaligt ljudkort:** Anslut den gröna kontakten från ljudingångskabeln till ljudutgången på ljudkortet. Aktivera M3D för bättre ljudkvalitet.
- Anslut nätkabeln till vägguttaget.

Kontroller på Z-540

Power

Power-knappen (systemspänning av/på) sitter på höger fronthögtalare.

Systemvolym

Volymreglaget sitter på höger fronthögtalare.

Volym för baselement

Basvolymreglaget sitter på baksidan av baselementet.

M3D™

I M3D har du tillgång till verklighetstroget surround-ljud för material som spelats in i stereo, t.ex. cd-skivor, mp3-filer och äldre spel. Du aktiverar M3D genom att trycka på knappen höger fronthögtalare. Om högtalarna är anslutna till ett tvåkanaligt ljudkort bör du alltid ha M3D aktiverat. Om du använder ett fyrkanaligt ljudkort kan du pröva dig fram tills du får ljudet som du vill ha det.

Balans

Du ställer in balansen mellan de främre och bakre högtalarna med hjälp av balansreglaget på höger fronthögtalare.

Viktig säkerhetsinformation

VARNING!



Risk för elektriska stötar!

Öppna inte högtalarna och utsätt dem inte för väta.

Vatten och fukt. Använd inte högtalarna i närheten av vatten, sänk inte ner dem i och håll inte vätska över dem.

Höga temperaturer. Placera inte högtalarna nära värmekällor.

Ventilation. På grund av brandrisk och risk för elektriska stötar får inte högtalarnas öppningar blockeras och föremål inte stickas in i dem. Säkerställ tillfredsställande ventilation genom att lämna tillräckligt med utrymme runt högtalarna.

Placering. Placera högtalarna på ett stabilt underlag så att de inte faller och skadas eller orsakar kroppsskada.

Anslutningar. Anslut endast högtalarna till datorns ljudutgång eller till en ljudenhet.

Rengöring. Koppla ur högtalarna från datorn och vägguttaget innan du rengör dem med en fuktig trasa.

Åskväder. Koppla ur högtalarna från vägguttaget och stäng av datorn under åskväder.

Service. Försök inte själv utföra service på högtalarna (t.ex. genom att öppna dem). Du riskerar att utsättas för elektriska stötar. Låt en kvalificerad servicetekniker utföra all service.

Garanti

Logitech garanterar att den maskinvara som omfattas av detta garantibrev är fritt från material- och tillverkningsfel i två (2) år från inköpsdatum. Denna garanti kan inte överlätas, omfattar endast den ursprungliga köparen och garanterar användaren vissa specifika rättigheter. Eventuella ytterligare rättigheter varierar från land till land.

Ersättningskyldighet. Logitechs ersättningskyldighet vid eventuella garantikrav begränsar sig efter Logitechs gottfinnande till a) reparation eller utbyte maskinvaran under förutsättning att den återlämnas till återförsäljaren, eller annan av Logitech anvisad representant, tillsammans med en kopia av kvittot eller b) full återbetalning av köpeskillingen. Den maskinvara som lämnas i utbyte omfattas av garantin under återstoden av den ursprungliga garantiperioden eller under trettio (30) dagar, beroende på vilken tidsrymd som är längst. Denna ersättningskyldighet gäller inte om maskinvarufelet uppstått genom olyckshändelse, överkan eller felaktig användning.

FRISKRIVNINGSKLAUSUL. DE UTTRYCKLIGA GARANTIerna I DETTA AVTAL ERSÄTTER ALLA ANDRA GARANTIER. LOGITECH OCH DESS UNDERLEVERANTÖRER FRÅNSÄGER SIG UTTRYCKLIGEN ALLA ANDRA GARANTIER INKLUSIVE UNDERFÖRSTÄDDA GARANTIER FÖR KURANS OCH ÄNDAMÅLSENLIGHET SAMT GARANTIER FÖR ATT INGA INTRÅNG HAR GJORTS I UTMÖNSTÄNDE PARTERS RÄTTIGHETER AVSEENDE MASKINVARAN. LOGITECHS ÅTERFÖRSÄLJARE, AGENTER ELLER ANSTÄLLDA ÄGER INGEN SOM HELST RÄTT ATT GÖRA ÄNDRINGAR I, UTVIDNINGAR AV ELLER TILLÄGG TILL DENNA GARANTI. I vissa jurisdiktioner är det inte tillåtet att begränsa giltighetstiden för underförstådda garantier och det kan därför hända att ovanstående friskrivningsklausul inte gäller.

ANSVARSBEGRÄNSNING. UNDER INGA SOM HELST OMSTÄNDIGHETER KAN LOGITECH ELLER DESS UNDERLEVERANTÖRER HÅLLAS ANSVARIGA FÖR EVENTUELLA KOSTNADER FÖR ERSÄTTNINGSPRODUKTER ELLER TJÄNSTER, UTEBLIVEN VINST, FÖRLORAD INFORMATION ELLER EVENTUELLA INDIREKTA, TILLFÄLLIGA, OFÖRUTSEDDA ELLER SPECIELLA FÖLJSKADOR SOM PÅ NÅGOT SÄTT KAN HÄRLEDAS TILL FÖRSÄLNING, ANVÄNDNING ELLER OFÖRMÅGA TILL ANVÄNDNING AV NÅGON AV LOGITECHS PRODUKTER ELLER TJÄNSTER, ÄVEN OM LOGITECH HAR UNDERRÄTTATS OM RISKEN FÖR SÄDANA SKADOR. LOGITECHS OCH DESS UNDERLEVERANTÖRERS TOTALA ERSÄTTNINGSSKYLDIGHET KAN ALDRIG ÖVERSTIGA DEN URSPRUNGLIGA KÖPESKILLING SOM ERLAGTS FÖR PRODUKTEN ELLER TJÄNSTEN IFRÅGA. I vissa jurisdiktioner är det inte tillåtet att göra undantag för oförutsedda, tillfälliga eller speciella följskador och det kan därför att hända att ovanstående ansvarsbegränsning inte gäller. Ovanstående begränsningar gäller inte i händelse av personskada i den utsträckning tillämplig lagstiftning utkräver sådant ansvar.

Om Logitech® Z-540-højttalersystemet

Tillykke med købet af højttalersystemet Z-540 fra Logitech®. Du vil blive overrasket over hvor meget du kan høre, når du gør lydoplevelsen fra computeren mere intens. Hvis du vil se andre produkter fra Logitech®, kan du besøge vores hjemmeside på www.logitech.com.

1. Subwoofer
2. Venstre fronthøjttaler – gult stik
3. Venstre baghøjttaler – hvidt stik
4. Strømkabel
5. Højre baghøjttaler – rødt stik
6. Lydkabel til pc'en – et grønt & et sort stik
7. Højre fronthøjttaler
8. Lydstyrkeregulering af subwooferen

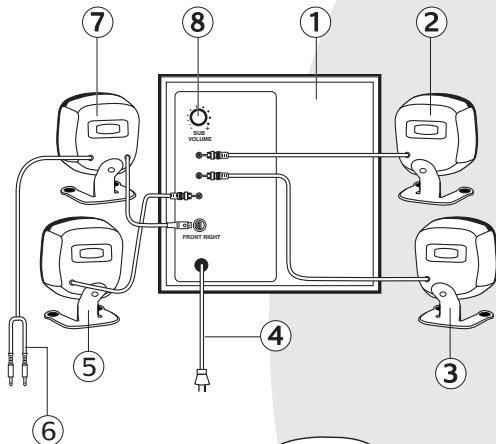

- A. M3D™
B. Ballance
C. Tænd/sluk
D. Lydstyrkeregulering for systemet

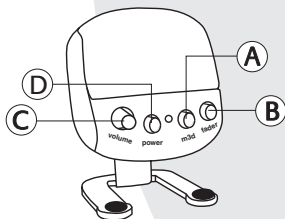

Installation og brug

Installation af Logitech® Z-540-højtalerne

Studer illustrationen på forrige side, og gør følgende:

- Sæt de farvede stik fra satellithøjtalerne i de tilsvarende stik bag på subwooferen. Sæt DIN-stykket fra den højre fronthøjtaler i subwooferen som vist. Vær omhyggelig med at stikkets ben er nøjagtigt ud for hullerne inden du sætter det i.
- **4-kanals lyd kort:** Sæt lydkalets grønne og sorte stik i jackstikkene til henholdsvis front- og baghøjtaler på lyd kortet.
- **2-kanals lyd kort:** Sæt lydkalets grønne stik til lyd kortets udgangs stik. Aktiver M3D™ for at opnå den bedst mulige lyd.
- Sæt strømstikket i stikkontakten.

Nyd Logitech® Z-540-højtalerne

Tænd/sluk

Du tænder og slukker for højtalersystemet ved at trykke på afbryderen på den højre fronthøjtaler.

Justering af lyd styrken for hele systemet

Når computeren er tændt, og der produceres lyd, kan du regulere lyd styrken vha. knappen på den højre fronthøjtaler.

Justering af lyd styrken fra subwooferen

Når computeren er tændt, og der afspilles lyd, kan du regulere lyd styrken fra subwooferen vha. knappen bag på subwooferen.

M3D™

M3D™ giver materiale der er optaget i stereo, fx cd'er, mp3-filer og ældre spil, en realistisk surroundlyd. Tryk på M3D™-knappen på den højre fronthøjtaler for at aktivere funktionen.

Hvis højtalerne er sluttet til et 2-kanals lyd kort, anbefaler vi at du altid benytter M3D™.

Hvis du benytter et 4-kanals lyd kort, kan du eksperimentere med at slå M3D™ til og fra indtil du finder de indstillinger der passer dig bedst.

Ballance

Du skaber balance mellem front- og baghøjtalerne ved hjælp af ballanceknappen på den højre fronthøjtaler.

Vigtige sikkerhedsoplysninger

Advarsler



Risiko for stød! Åbn ikke højtalerner, og undgå at de kommer i berøring med vand eller andre væsker!

Vand og væsker. Anvend ikke højtalerner i nærheden af vand, og sørg for at de ikke kommer i berøring med vand eller nogen anden form for væske.

Varme. Anbring ikke højtalerner tæt på varmekilder.

Ventilation. Undgå at blokere og sætte ting ind i højtalernes åbninger pga. faren for brand og stød, og sørg for at der er tilstrækkelig plads omkring højtalerner så der er en ordentlig ventilation.

Placering. Anbring højtalerner et sikkert sted så de ikke kan falde ned og dermed blive beskadiget, og så du ikke selv kommer til skade.

Tilslutning. Højtalerner må kun tilsluttes lydudgangen på computeren eller en anden lydkilde.

Rengøring. Tag stikkene til højtalerner ud af henholdsvis computeren og stikkontakten før du rengør dem med en fugtig klud.

Lynnedslag. Tag stikket ud af stikkontakten, og sluk for computeren som ekstra sikkerhedsforanstaltning i tordenvejr.

Reparation. Forsøg ikke selv at reparere højtalerner da du risikerer at få stød når du åbner dem. Lad autoriserede værksteder fortage eventuelle reparationer.

Begrænset garanti

Logitech garanterer at hardwaren som følger med denne dokumentation, vil være uden materielle eller håndværksmæssige defekter i en periode af to (2) år fra købsdatoen. Logitechs hardwaregaranti kan ikke overdrages og er begrænset til den oprindelige køber. Denne garanti giver dig specifikke juridiske rettigheder, men du kan have andre rettigheder i henhold til dansk lovgivning.

Beføjelser. Logitechs fulde ansvar og din eneste beføjelse i tilfælde af misligholdelse af garantien er, efter Logitechs skøn, (a) reparation eller ombytning af hardwaren under forudsætning af at denne returneres til salgsstedet, eller et andet sted udpeget af Logitech, sammen med en kopi af kvitteringen, eller (b) refusion af købsprisen. Erstatningshardware vil være dækket i den resterende periode af den oprindelige garanti eller tredive (30) dage. Den længste periode vil være gældende. Disse beføjelser er ugyldige hvis fejlen ved hardwaren skyldes et uheld, misbrug eller forkert anvendelse.

ANSVARSRASKRIVELSE. DE GARANTIER DER UDTRYKKELT GIVES I DENNE AFTALE, ERSTATTER ALLE ANDRE GARANTIER. LOGITECH OG DERES LEVERANDØRER FRASKRIVER SIG HERMED ALLE ANDRE GARANTIER, HERUNDER MEN IKKE BEGRÆNSET TIL STILTIENDE INDESTÆLSE FOR SALGBARHED OG EGNETHED TIL BESTEMTE FORMÅL SAMT AT TREDIEPARTS OPHAVSRET IKKE KRÆNKES, FOR SÅ VIDT ANGÅR HARDWAREN. INGEN LOGITECHFORHANDLER, -AGENT ELLER -MEDARBEJDER ER AUTORISERET TIL AT FORETAGE ÆNDRINGER AF, UDVIDELSER AF ELLER TILFØJELSER TIL DENNE GARANTI. Visse lande og jurisdiktioner tillader ikke begrænsninger i varigheden af en stiltiende garanti, så den ovenfor anførte begrænsning gælder muligvis ikke for dig.

BEGRÆNSNING AF ANSVAR. Logitech og Logitechs leverandører kan under ingen omstændigheder drages til ansvar for omkostninger ved anskaffelse af erstatningsprodukter eller -ydelser, tab af fortjeneste, tab af oplysninger eller data eller andre særskilt dokumenterede, direkte eller indirekte tab eller følgeskader, der er opstået som følge af: salg af, brug af eller uegnethed til at benytte noget logitech-produkt eller nogen logitech-ydelse, selvom logitech er blevet underrettet om muligheden for at sådanne skader kan opstå. Logitechs og Logitechs leverandørers samlede erstatningspligt kan under ingen omstændigheder overstige den faktiske pris som blev betalt for det Logitech-produkt eller den ydelse som er anledning til erstatningspligten. Visse lande og jurisdiktioner tillader ikke en udelukkelse eller begrænsning af tilfældige skader eller følgeskader, så den ovenfor anførte begrænsning gælder muligvis ikke for dig. Ovenstående begrænsninger er ikke gældende i tilfælde af personskade hvor, og i den udstrækning, den gældende ret kræver ansvarspådragelse.

Om Logitech® Z-540-høytalersystemet

Gratulerer med nytt Z-540-høytalersystem fra Logitech®. La deg imponere av den mektige lydgjengivelsen på pc-en. Hvis du har lyst til å finne ut mer om Logitech®-produktene, kan du besøke hjemmesiden vår på www.logitech.com.

1. Subwoofer
2. Fremre venstre høytaler – gul kontakt
3. Bakre venstre høytaler – hvit kontakt
4. Ledning
5. Bakre høyre høytaler – rødt kontakt
6. Lydkabel til pc – grønn og svart kontakt
7. Fremre høyre høytaler
8. Subwoofer-volumkontroll

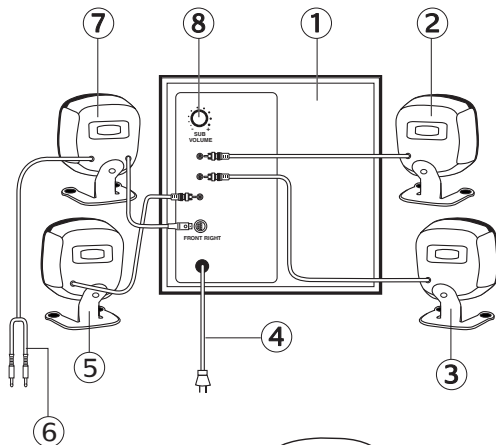

- A. M3D™
- B. Balansekontroll
- C. På
- D. Volumkontroll

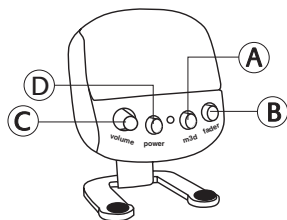

Installering og bruk

Slik installerer du Logitech® Z-540-høytalerne

Se på tegningene på forrige side og følg instruksjonene nedenfor:

- Sett de fargede kontaktene fra de forskjellige høytalerne i de korresponderende uttakene bak på subwooferen. Kople DIN-kontakten fra den fremre høyre høytaleren til subwooferen som vist på bildet.
- **Lydkort med fire kanaler:** kople den grønne kontakten fra lydkabelen til det fremre uttaket, og den svarte kontakten til det bakre uttaket på lydkortet.
- **Lydkort med to kanaler:** kople den grønne kontakten fra lydkablene til uttaket på lydkortet. Aktiver M3D™ for best mulig lydgjengivelse.
- Kople ledningen til en stikkontakt.

Få mest mulig ut av Logitech® Z-540-høytalerne

På-knapp

Slå systemet av eller på med På-knappen på den høyre høytaleren.

Volumkontroll

Når datamaskinen er på og lydkilden aktivert, kan du justere lydnivået med volumbryteren på den fremre høyre høytaleren.

Volumkontroll til subwoofer

Når datamaskinen er på, og lydkilden aktivert, kan du justere lydnivået til subwooferen med volumknappen på baksiden av subwooferen.

M3D™

M3D™ gir en svært god lydgjengivelse av lydmaterialer som er tatt opp i stereo – for eksempel cd-er, mp3-filer og eldre spill. Aktiver M3D™ ved å trykke på knappen på den fremre høyre høytaleren. Hvis høytalerne er koplet til et lydkort med to kanaler, anbefaler vi at du alltid bruker M3D™. Bruker du derimot et lydkort med fire kanaler, kan du eksperimentere med M3D™ til du oppnår det lydbildet du ønsker.

Balansekontroll

Juster lydbalansen mellom de fremre og bakre høytalerne ved å skru på balanseknappen på den fremre høyre høytaleren.

Viktig sikkerhetsinformasjon

FORSIKTIG



Fare for elektrisk støt! Forsøk aldri å åpne høyttalerkabinettet. Hold høyttalerne borte fra væske.

Vann og fuktighet. Ikke søl vann eller annen væske på høyttalerne.

Varme. Plasser høyttalerne i god avstand fra alle varmekilder.

Ventilasjon. Ikke blokker åpningene i høyttalerkabinettene, og stikk aldri gjenstander inn i luftespaltene eller andre åpninger i høyttalerne da dette kan føre til brann eller elektrisk støt. Sørg for nok plass rundt høyttalerne for tilstrekkelig ventilasjon.

Plassering. Plasser høyttalerne på et stabilt underlag, slik at de ikke faller ned og blir skadet eller skader andre.

Tilkopling. Høyttalerne må bare koples til lydduttaket på datamaskinen eller til en lydenhet.

Rengjøring. Kople høyttalerne fra datamaskinen og dra ut kontakten før du rengjør dem med en fuktig klut.

Tordenvær. I tordenvær bør du for sikkerhets skyld dra ut kontakten til høyttalerne og slå av datamaskinen.

Vedlikehold. Ikke forsøk å reparere høyttalerne selv ved å åpne høyttalerkabinettene, da dette medfører fare for elektrisk støt. Alle reparasjoner bør foretas av kvalifisert servicepersonell.

Begrenset produktgaranti

Logitech garanterer at maskinvaren som denne dokumentasjonen tilhører, skal være uten betydningsbærende defekter i form av produkt- eller produksjonsfeil i en periode på to (2) år fra kjøpsdato. Logitechs begrensede garanti kan ikke overdras og gjelder bare for den opprinnelige kjøperen. Garantien gir deg spesielle juridiske rettigheter. Det er også mulig at du er dekket av andre lover, avhengig av nasjonalt lovverk.

Rettsmidler. Logitechs eneste ansvar og ditt eneste rettsmiddel for ethvert garantibrudd ligger i at Logitech skal, etter Logitechs valg, enten (a) reparere eller erstatte maskinvaren, forutsatt at maskinvaren returneres til forhandleren eller et annet sted spesifisert av Logitech, medfulgt av en kopi av kvitteringen, eller (b) refundere salgsprisen. All erstatningsmaskinvare skal enten ha like lang garantiperiode som tiden som gjenstod av originalgarantien, eller tretti (30) dagers garanti, alt etter hvilken av disse som er lengst. Dette rettsmiddelet gjelder ikke dersom mangelen på maskinvaren skyldes uhell, misbruk eller feil bruk.

ANSVARSBEGRENSNING. GARANTIENE SOM NEVNES EKSPLISITT I DENNE AVTALEN ERSTATTER ALLE ANDRE GARANTIER. LOGITECH OG LOGITECHS LEVERANDØRER ERKLÆRER ENHVER ANNEN GARANTI UGYLDIG, INKLUDERT, MEN IKKE BEGRENSET TIL, IMPLISERTE GARANTIER OM SALGBARHET ELLER EGNETHET FOR VISSE FORMÅL OG IVARETAELSE AV TREDJEPARTS RETTIGHETER NÅR DET GJELDER MASKINVARE. INGEN AV LOGITECHS FORHANDLERE, AGENTER ELLER ANSATTE ER AUTORISERT TIL Å FORETA ENDRINGER, UTVIDELSER ELLER TILFØYELSER TIL DENNE GARANTIEN. Enkelte lands lovgivning tillater ingen begrensninger av hvor lenge en implisert garanti skal vare, så det er mulig at begrensningene som er nevnt ovenfor ikke gjelder deg.

ANSVARSBEGRENSNING. LOGITECH OG LOGITECHS LEVERANDØRER ER ALDRI ANSVARLIGE FOR EVENTUELLE KOSTNADER I FORBINDELSE MED FREMSKAFFELSE AV RESERVEPRODUKTER ELLER -TJENESTER, TAP AV FORTJENESTE, TAP AV DATA ELLER INFORMASJON ELLER ANDRE SPESIELLE SKADER, INDIREKTE SKADER ELLER FØLGESKADER SOM PÅ NOEN MÅTE SKYLDDES SALG AV, BRUK AV ELLER FEILAKTIG BRUK AV ET LOGITECH-PRODUKT ELLER EN LOGITECH-TJENESTE, SELV OM LOGITECH ER UNDERRETET OM MULIGHETEN FOR SLIKE SKADER. IKKE I NOE TILFELLE SKAL LOGITECHS ELLER LOGITECHS LEVERANDØRERS TOTALE ANSVAR OVERSKRIDE DET FAKTISKE BELOP SOM BLE BETALT FOR DET LOGITECH-PRODUKTET ELLER DEN LOGITECH-TJENESTEN SOM DET KREVES ERSTATNING FOR. Enkelte lands lovgivning tillater ingen form for fraskrivelse eller begrensning av ansvar ved uhell eller følgeskader, så det er mulig at begrensningene eller utelukkelsene som er nevnt ovenfor ikke gjelder deg. Begrensningene ovenfor gjelder ikke ved personskader når, og i den grad, gjeldende lover gir uttrykk for et slikt ansvarskrav.

Tietoja Logitech® Z-540 -kaiutinjärjestelmästä

Onnittelut Logitech® Z-540 -kaiutinjärjestelmän ostamisen johdosta. Tulet hämmästyämään kuulemaasi, kun koet entistä voimakkaamman PC-äänielämyksen. Tietoa muista Logitech®-tuotteista löydät web-sivustoltamme osoitteesta www.logitech.com.

1. Subwoofer
2. Vasen etukaiutin – keltainen liitin
3. Vasen takakaiutin – valkoinen liitin
4. Virtajohto
5. Oikea takakaiutin – punainen liitin
6. Audiojohto PC-liitännällä – vihreä ja musta liitin
7. Oikea etukaiutin
8. Subwooferin äänenvoimakkuus

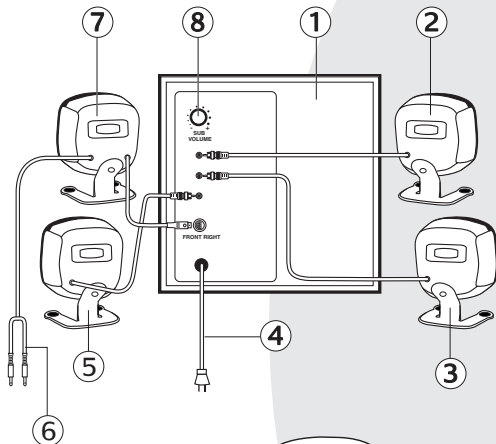

- A. M3D™
- B. Häivytyin
- C. Virta
- D. Äänenvoimakkuus

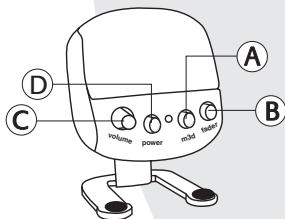

Asennus ja käyttö

Logitech® Z-540 -kaiutinten asennus

Käytä apuna edellisen sivun kaaviota ja toimi seuraavasti:

- Liitä kunkin satelliittikaiuttimen värillinen liitin vastaavan väriseen liitäntäpaikkaan subwooferin takana. Liitä DIN-liitin oikeasta etukaiuttimesta subwooferiin kuvan osoittamalla tavalla. Varmista, että pinnit ovat kohdikkain ennen kuin painat liittimen sisään.
- **Nelikanavainen äänikortti:** liitä audiojohdon vihreä liitin äänikortin etuosan liitäntään ja musta liitin takaosan liitäntään.
- **Kaksikanavainen äänikortti:** liitä audiojohdon vihreä liitin äänikortin "lähtöliitäntään". Kytke M3D™ käyttöön saadaksesi parhaan mahdollisen äänenlaadun.
- Liitä virtajohto pistorasiaan.

Logitech® Z-540 -kaiutinten käyttö

Virta

Kytke virta päälle/pois painamalla oikeassa etukaiuttimessa olevaa virtapainiketta.

Äänenvoimakkuus

Kun tietokone on käynnissä ja äänentoisto päällä, säädä äänenvoimakkuus oikeassa etukaiuttimessa olevalla säätimellä.

Subwooferin äänenvoimakkuus

Kun tietokone on käynnissä ja äänentoisto päällä, säädä subwooferin äänenvoimakkuus subwooferin takana olevalla säätimellä.

M3D™

M3D™ tuottaa realistisen tiläänänen materiaalista, joka on äänitetty stereona – esim. CD:t, MP3-tallenteet ja vanhemmat pelit. Saat tiläänänen päälle painamalla oikean etukaiuttimen M3D™-painiketta. Jos kaiuttimet on liitetty kaksikanavaiseen äänikorttiin, on suositeltavaa pitää M3D™ käytössä koko ajan. Jos kaiuttimet on liitetty nelikanavaäänikorttiin, kokeile ääntä M3D™-tilassa ja ilman löytääksesi mieleisesi.

Häivyttin

Säädä etu- ja takakaiuttimien välistä tasapainoa kääntämällä oikeassa etukaiuttimessa olevaa häilytysäädintä.

Tärkeitä turvallisuustietoja

VAROITUS



Sähköiskuvaara! Älä avaa kaiuttimia tai upota niitä nesteeseen!

Vesi ja kosteus. Älä käytä kaiuttimia veden lähellä tai upota niitä nesteeseen tai kaada nestettä niiden päälle.

Kuumuus. Älä sijoita kaiuttimia paikkaan, jossa ne altistuvat kuumuudelle.

Iilmanvaihto. Älä peitä kaiutinkoteloiša olevia aukkoja tai työnnä aukoista esineitä kaiuttimien sisään, jotta et aiheuta tulipalon tai sähköiskun vaaraa. Jätä kaiuttimien ympärille riittävästi tilaa ilmanvaihtoa varten.

Sijoittaminen. Sijoita kaiuttimet turvalliseen paikkaan niin, etteivät ne putoa ja vahingoitu tai aiheuta vammoja.

Liitännät. Liitä kaiuttimet vain tietokoneen tai äänilaitteen äänilähtöliitäntään.

Puhdistaminen. Irrota kaiuttimet ensin tietokoneesta ja pistorasiasta ja pyyhi ne sitten kostealla liinalla.

Ukonilma. Irrota kaiuttimet pistorasiasta ja katkaise tietokoneesta virta ukonilman ajaksi.

Huolto. Älä yritä huoltaa kaiuttimia itse, sillä kotolon avaaminen voi aiheuttaa vaarallisen sähköiskun. Jätä huolto ammattitaitoisen huoltoilikeen tehtäväksi.

Rajoitettu takuu

Logitech takaa, että missään näiden asiakirjojen mukana toimitettavissa laitteissa ei esiinny huomattavia materiaali- tai valmistusvirheitä kahden (2) vuoden aikana hankintapäivästä lukien. Logitechiin rajoitettua takuuta ei voi siirtää ja se koskee vain alkuperäistä ostajaa. Tämä takuu antaa asiakkaalle tietyt lailliset oikeudet; muut mahdolliset oikeudet määräytyvät paikallisten lakien mukaan.

Korvaukset. Logitechiin koko vastuu ja asiakkaan kaikki oikeudet takuun perusteella rajoittuvat Logitechin valinnan mukaan joko (a) laitteen korjaamiseen tai vaihtamiseen edellyttäen, että laite palautetaan ostopisteeseen tai Logitechiin osoittamaan paikkaan yhdessä ostokuitin kopion kanssa, tai (b) laitteesta maksetun hinnan korvaamiseen. Vaihtolaitteet kuuluvat takuun piiriin jäljelle jääneen alkuperäisen takuuaian tai kolmenkymmenen (30) päivän ajan siten, että näistä ajoista pitempi on voimassa. Näitä korvaustapoja ei sovelleta, mikäli laitevika johtuu onnettomuudesta, varomattomasta käsittelystä tai virheellisestä käytöstä.

VASTUUVAPAUTUSLAUSEKE. TÄSSÄ SOPIMUKSESSA ERITYISESTI ESITETTY TAKUUT KORVAAVAT KAIKKI MUUT TAKUUT. LOGITECH JA SEN ALIHANKKIJT ERITYISESTI KIELTÄVÄT KAIKKI MUUT TAKUUT, MUKAAN LUKIEN OLETETUT TAKUUT LAITTEEN SOVELTUVUUDESTA KAUPANKÄYNNIN KOHTEEKSI, SEN SOPIVUUDESTA JOHONKIN TIETTYYN TARKOITUKSEEN TAI KOLMANNEN OSAPUOLEN OIKEUKSIEN LOUKKAAMATTOMUUDESTA LAITTEISTON OSALTA. KENELLÄKÄÄN LOGITECHIN JÄLLEENMYYJÄLLÄ, EDUSTAJALLA TAI TYÖNTEKIJÄLLÄ EI OLE OIKEUTTA MUUTTAA, LAAJENTAA TAI PIDENTÄÄ TÄTÄ TAKUUTA. Jotkut oikeusjärjestykset eivät hyväksy oletetun takuun keston rajoittamista, joten yllä kuvatut rajoitukset eivät välttämättä ole asiakkaan kohdalla voimassa.

KORVAUSVASTUUN RAJOITUS. LOGITECH JA SEN ALIHANKKIJT EIVÄT MISSÄÄN TAPAUKSESSA OLE VASTUUSSA KORVAAMIEN TUOTTEIDEN TAI PALVELLUIEN HANKINTAKULUISTA, MENETETYISTÄ LIKVEVOITOISTA, MENETETYISTÄ TIEDOISTA TAI DATASTA TAI MUISTA ERITYISISTÄ, EPÄSUORISTA, VÄLILLISISTÄ TAI SATUNNAISISTA VAHINGOISTA, JOTKA MILLÄÄN TAVOIN SYNTYVÄT MINKÄÄN LOGITECHIN TUOTTEEN TAI PALVELLUN MYNNISTÄ, KÄYTÖSTÄ TAI KÄYTTÄMISEEN KYKENEMÄTTÖMYYDESTÄ, VAIKKA LOGITECHIA OLISI VAROITETTU TÄLLAISTEN VAHINKOJEN MAHDOLLISUUDESTA. LOGITECHIN TAI SEN ALIHANKKIJAN KORVAUSVASTUUEI MISSÄÄN TAPAUKSESSA YLITÄ KORVAUSVAATIMUKSEN AIHEUTTANEESTA LOGITECHIN TUOTTEESTA TAI PALVELUSTA MAKSETTUA HINTAA. Jotkut oikeusjärjestykset eivät hyväksy satunnaisten tai seuraamusellisten vahinkojen poissulkemista tai rajoittamista, joten ylläoleva rajoitus tai poissulkeminen eivät välttämättä koske asiakasta. Edellä mainitut rajoitukset eivät ole voimassa henkilövahinkotapauksissa sikäli kun ja siinä määrin kuin sovellettava laki edellyttää mainittua vastuuta.

Πληροφορίες για το σύστημα ηχείων Logitech® Z-540

Συγχαρητήρια για την αγορά του συστήματος ηχείων Z-540 της Logitech®. Θα εκπλαγείτε από την ποιότητα ήχου που θα ακούσετε από τον υπολογιστή σας. Για να ανακαλύψετε περισσότερα προϊόντα Logitech® επισκεφτείτε την τοποθεσία μας στο web, στη διεύθυνση www.logitech.com.

1. Subwoofer
2. Μπροστινό αριστερό ηχείο - κίτρινο βύσμα
3. Πίσω αριστερό ηχείο - άσπρο βύσμα
4. Καλώδιο ρεύματος
5. Δεξί πίσω ηχείο - κόκκινο βύσμα
6. Καλώδιο εισόδου ήχου στον υπολογιστή - πράσινο & μαύρο βύσμα
7. Μπροστινό δεξί ηχείο
8. Ένταση του subwoofer

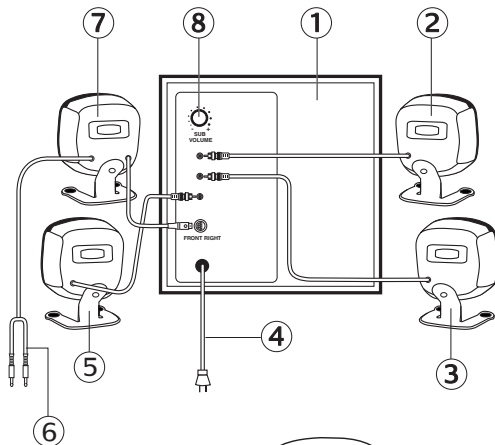

- A. M3D™
- B. Βαθμιαία αυξομειώση ήχου
- C. Λειτουργία
- D. Ένταση του συστήματος

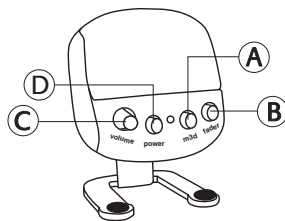

Εγκατάσταση και λειτουργία

Εγκατάσταση των ηχείων Logitech® Z-540

Με βάση το διάγραμμα στην προηγούμενη σελίδα, κάντε τα εξής:

- Τοποθετήστε τα χρωματιστά βύσματα από κάθε ηχείο δορυφόρο στις αντίστοιχες χρωματιστές υποδοχές στο πίσω μέρος του subwoofer. Συνδέστε το βύσμα DIN από το μπροστινό δεξί ηχείο στο subwoofer, σύμφωνα με το διάγραμμα, φροντίζοντας να ευθυγραμμίσετε τις ακίδες πριν τοποθετήσετε το βύσμα.
- **Κάρτα ήχου 4 καναλιών:** Συνδέστε το πράσινο βύσμα του καλωδίου εισόδου ήχου στην μπροστινή υποδοχή και το μαύρο βύσμα στην πίσω υποδοχή της κάρτας ήχου.
- **Κάρτα ήχου 2 καναλιών:** Συνδέστε το πράσινο βύσμα του καλωδίου εισόδου ήχου στην υποδοχή "line out" της κάρτας ήχου. Ενεργοποιήστε το M3D™ για καλύτερο ήχο.
- Στη συνέχεια, συνδέστε το καλώδιο ρεύματος σε μια πρίζα.

Απολαύστε τα ηχεία Logitech® Z-540

Λειτουργία

Για να ενεργοποιήσετε/απενεργοποιήσετε τα ηχεία, πατήστε το κουμπί Power στο μπροστινό δεξί ηχείο.

Ένταση του συστήματος

Αφού θέσετε τον υπολογιστή σε λειτουργία και ενεργοποιήσετε τη συσκευή ήχου, ρυθμίστε την ένταση του συστήματος με το κουμπί που βρίσκεται στο μπροστινό δεξί ηχείο.

Ένταση του subwoofer

Αφού θέσετε τον υπολογιστή σε λειτουργία και ενεργοποιήσετε τη συσκευή ήχου, ρυθμίστε την ένταση του subwoofer με το κουμπί που βρίσκεται στο πίσω μέρος του subwoofer.

M3D™

Το M3D™ αποδίδει πολύ ρεαλιστικό ήχο surround σε υλικό στερεοφωνικής εγγραφής, π.χ. CD, MP3 και παλαιότερα παιχνίδια. Για να το ενεργοποιήσετε, πατήστε το κουμπί M3D? στο μπροστινό δεξί ηχείο. Αν τα ηχεία σας συνδέονται με κάρτα ήχου 2 καναλιών, σας συνιστούμε να χρησιμοποιείτε πάντα το M3D™. Αν χρησιμοποιείτε κάρτα ήχου 4 καναλιών, μπορείτε να πειραματιστείτε με το M3D™ για να βρείτε τον ήχο που προτιμάτε.

Βαθμιαία αυξομείωση ήχου

Για να ρυθμίσετε την ισορροπία απόδοσης των μπροστινών και των πίσω ηχείων, στρέψτε το κουμπί της λειτουργίας βαθμιαίας αυξομείωσης ήχου που βρίσκεται στο μπροστινό δεξί ηχείο.

Σημαντικές πληροφορίες για την ασφάλειά σας

ΠΡΟΣΟΧΗ



Κίνδυνος ηλεκτροπληξίας!

Μην ανοίξετε τα ηχεία και μην τα βυθίσετε σε υγρό!

Νερό και υγρασία. Μην τοποθετήσετε τα ηχεία κοντά σε νερό, μην τα βυθίσετε σε υγρό και φροντίστε να μην χυθούν υγρά επάνω τους.

Θερμότητα. Τοποθετήστε τα ηχεία μακριά από πηγές θερμότητας.

Εξαιρισμός. Μην φράζετε τα ανοίγματα που υπάρχουν στα ηχεία. Μην σπρώχνετε ποτέ αντικείμενα στις ποδιές αερισμού των ηχείων ή στις υποδοχές τους, διότι υπάρχει κίνδυνος πυρκαγιάς ή ηλεκτροπληξίας. Αφήνετε αρκετό ελεύθερο χώρο γύρω από τα ηχεία ώστε να γίνεται σωστά ο εξαερισμός τους.

Θέση. Τοποθετήστε τα ηχεία σε σταθερή βάση ώστε να αποτραπεί ο κίνδυνος πτώσης που μπορεί να προκαλέσει βλάβη στα ηχεία ή ανθρώπινο τραυματισμό.

Συνδέσεις. Τα ηχεία πρέπει να συνδέονται μόνο στην υποδοχή της γραμμής εξόδου ήχου του υπολογιστή ή μιας συσκευής ήχου.

Καθαρισμός. Καθαρίστε τα ηχεία με ένα ελαφρά βρεγμένο πανί, αφού πρώτα τα αποσυνδέσετε από τον υπολογιστή και από την πρίζα.

Αστραπές. Για περισσότερη προστασία κατά τη διάρκεια ηλεκτρικών καταιγίδων, αποσυνδέστε τα ηχεία από την πρίζα και κλείστε τον υπολογιστή.

Επισκευή. Μην επιχειρήσετε να επισκευάσετε τα ηχεία μόνοι σας ανοίγοντάς το περιβλήμα τους καθώς υπάρχει κίνδυνος έκθεσης σε υψηλές τάσεις ή ηλεκτροπληξίας. Απευθυνθείτε σε εξειδικευμένο προσωπικό για όλα τα θέματα επισκευής.

Περιορισμένη εγγύηση

Η Logitech εγγυάται ότι το υλικό (hardware) που συνοδεύει την παρούσα τεκμηρίωση δεν θα έχει σημαντικά ελαττώματα ως προς τα υλικά και την εργασία, για μια περίοδο δύο (2) ετών από την ημερομηνία αγοράς. Η περιορισμένη εγγύηση της Logitech δεν είναι μεταβιβάσιμη και περιορίζεται στον αρχικό αγοραστή. Η παρούσα εγγύηση σας παρέχει συγκεκριμένα νομικά δικαιώματα. Μπορεί να έχετε και άλλα δικαιώματα που ποικίλλουν ανάλογα με την τοπική νομοθεσία.

Αποζημιώσεις. Η συνολική ευθύνη της Logitech και η αποκλειστική σας αποζημίωση όσον αφορά οποιαδήποτε παραβίαση των όρων της εγγύησης θα είναι, και επί' ουλόγιστος της Logitech: (α) η επισκευή ή η αντικατάσταση του υλικού, με την προϋπόθεση ότι το υλικό θα επιστραφεί στο σημείο αγοράς ή σε άλλο σημείο που ενδέχεται να υποδείξει η Logitech, μαζί με ένα αντίγραφο της αποδείξης πώλησης ή (β) η επιστροφή του καταβληθέντος τιμήματος. Η εγγύηση για το νέο υλικό, σε περίπτωση αντικατάστασης, διαρκεί για το υπόλοιπο της αρχικής εγγύησης ή για τριάντα (30) ημέρες, οποιαδήποτε περίοδος είναι μεγαλύτερη. Αυτές οι αποζημιώσεις δεν ισχύουν σε περίπτωση που η αποτυχία του υλικού προκλήθηκε από ατύχημα, κακή χρήση ή κακή εφαρμογή.

Αποποίηση ευθυνών εγγύησης. Οι εγγυήσεις που διατυπώνονται ρητώς στην παρούσα συμφωνία αντικαθιστούν οποιαδήποτε άλλες εγγυήσεις. Η Logitech ΚΑΙ ΟΙ ΠΡΟΜΗΘΕΥΤΕΣ ΤΗΣ αποποιούνται ρητώς οποιαδήποτε άλλες εγγυήσεις, συμπεριλαμβανομένων, μεταξύ άλλων, των αισιτηρών εγγυήσεων περί εμπροσφυϊστικότητας και καταλληλότητας για συγκεκριμένο σκοπό και της μη προσβολής δικαιωμάτων τρίτων αναφορικά με το ΥΛΙΚΟ. Κανέναν έμπορο, αντιπρόσωπο ή υπάλληλο της Logitech δεν είναι εξουσιοδοτημένος να κάνει τροποποιήσεις, επεκτάσεις ή προσηκώσεις στην παρούσα εγγύηση. Σε ορισμένες περιοχές δικαιοδοσίας δεν επιτρέπονται περιορισμοί ως προς τη διάρκεια των αισιτηρών εγγυήσεων. Επομένως, ο παραπάνω περιορισμός ενδέχεται να μην ισχύει για εσάς.

Περιορισμός της ευθύνης. Η Logitech ή οι προμηθευτές της σε καμία περίπτωση δεν θα θεωρηθούν υπεύθυνοι για τυχόν κόστος από την προμήθεια υποκατάστατων προϊόντων ή υπηρεσιών, για διαφωγόντα κέρδη, για την απώλεια πληροφοριών ή δεδομένων ή για οποιαδήποτε άλλες ειδικές, έμμεσες, παρεπόμενες ή περιστασιακές ζημιές που απορρέουν με οποιονδήποτε τρόπο από την πώληση, τη χρήση ή την αδυναμία χρήσης οποιοδήποτε προϊόντος ή υπηρεσίας της Logitech, ακόμη και στην περίπτωση που η Logitech έχει ενημερωθεί για την πιθανότητα πρόκλησης τέτοιων ζημιών. Σε καμία περίπτωση η ΣΥΝΟΛΙΚΗ ευθύνη της Logitech ΚΑΙ ΤΩΝ ΠΡΟΜΗΘΕΥΤΩΝ ΤΗΣ δεν θα υπερβεί το πραγματικό χρηματικό ποσό που δαπανήθηκε για το προϊόν ή ΤΗΝ ΥΠΗΡΕΣΙΑ ΤΗΣ LOGITECH ΠΟΥ ΠΡΟΚΑΛΕΣΕ ΤΗΝ ΕΥΘΥΝΗ. Σε ορισμένες περιοχές δικαιοδοσίας δεν επιτρέπεται η εξαιρέση ή ο περιορισμός των περιστασιακών ή παρεπόμενων ζημιών. Επομένως, ο παραπάνω περιορισμός ή εξαιρέση ενδέχεται να μην ισχύει για εσάς. Οι παραπάνω περιορισμοί δεν ισχύουν σε περίπτωση σωματικής βλάβης, όπου και σε όποιο βαθμό η ισχύουσα νομοθεσία προβλέπει τέτοια ευθύνω.

Сведения об акустической системе Logitech® Z-540

Поздравляем с приобретением акустической системы Logitech® Z-540. Вы будете изумлены превосходным стереозвучанием, подключив систему к ПК. Для получения дополнительных сведений о продукции компании Logitech® посетите веб-страницу корпорации по адресу www.logitech.com.

1. Сабвуфер
2. Левая передняя колонка – желтый разъем
3. Левая задняя колонка – белый разъем
4. Шнур питания
5. Правая задняя колонка – красный разъем
6. Входной аудиокабель к ПК – зеленый и черный разъемы
7. Правая передняя колонка
8. Громкость сабвуфера

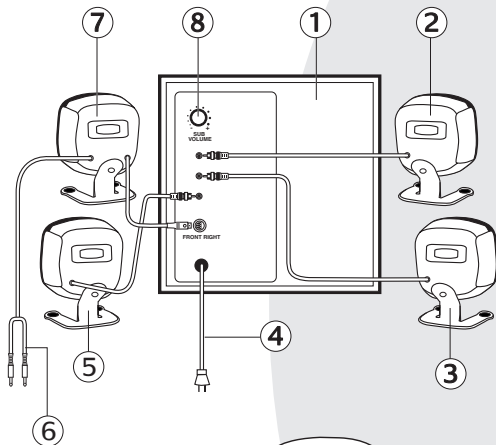

- A. M3D™
- B. Регулятор фронт/тыл
- C. Питание
- D. Громкость системы

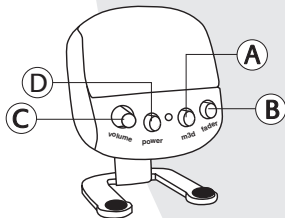

Установка и эксплуатация

Установка колонок Logitech® Z-540

Выполните следующие действия согласно схеме на предыдущей странице.

- Вставьте цветные штекеры каждой колонки в разъемы соответствующего цвета на задней панели сабвуфера. Подключите разъем DIN правой передней колонки к сабвуферу, как показано на схеме, предварительно аккуратно совместив штырьки разъема.
- **4-х канальная звуковая плата:** подключите зеленый штекер входного аудиокабеля в разъем фронтального выхода, а черный штекер – в разъем тылового выхода звуковой карты.
- **2-х канальная звуковая плата:** подключите зеленый штекер входного аудиокабеля к разьему выхода Line звуковой платы. Для наилучшего качества звука включите режим M3D™.
- Подключите шнур питания к электророзетке.

Насладитесь звучанием колонок Logitech® Z-540

Питание

Чтобы включить или отключить питание системы, нажмите кнопку "Power" на правой передней колонке.

Громкость системы

При работающем компьютере и включенном источнике сигнала настройте громкость системы с помощью регулятора на правой передней колонке.

Громкость сабвуфера

При работающем компьютере и включенном источнике сигнала настройте громкость сабвуфера на задней панели сабвуфера.

M3D™

Режим M3D™ позволяет получить исключительно естественный объемный звук от стереоисточников, таких как компакт-диски, файлы MP3 и старые компьютерные игры. Для включения этого режима нажмите кнопку M3DE на правой передней колонке. Если колонки подключаются к двухканальной звуковой плате, режим M3DE рекомендуется использовать всегда. При использовании 4-канальной звуковой платы можно попробовать подобрать наилучшее звучание, включая и отключая режим M3DE.

Регулятор фронт/тыл

Для настройки баланса громкости между фронтальными и тыловыми колонками воспользуйтесь регулятором на правой передней колонке.

Важные сведения по безопасности

ПРЕДОСТЕРЕЖЕНИЕ

Риск поражения электрическим током!

Не открывайте колонки и не допускайте попадания на них влаги!

Вода и влажность. Не используйте колонки вблизи воды, избегайте попадания колонок в воду и попадания на них жидкости.

Нагрев. Размещайте колонки вдали от источников тепла.

Вентиляция. Не загромождайте отверстия в корпусе колонок, не помещайте предметы в отверстия и пазы колонок, так как это может привести к возгоранию или поражению электрическим током. Кроме того, оставляйте вокруг колонок достаточно места для надлежащей вентиляции.

Размещение. Располагайте колонки в устойчивом месте, исключив возможность их падения, которое может привести к их повреждению и травмам.

Подключение. Подключайте колонки только к разъему линейного аудиовыхода компьютера или других аудиосистров.

Очистка. Перед очисткой колонок с помощью влажной ткани отключите их от компьютера и электрической сети.

Гроза. Для дополнительной защиты во время грозы отключите колонки от электрической сети и выключите компьютер.

Обслуживание. Не пытайтесь производить ремонт колонок самостоятельно, открывая для этого корпус. Это может привести к поражению электрическим током. По поводу ремонта обращайтесь к квалифицированному персоналу.

Ограниченная гарантия

Корпорация Logitech гарантирует, что в течение 2 (двух) лет со дня приобретения оборудования, к которому прилагается настоящая гарантия, в нем не будут обнаружены существенные дефекты материалов и изготовления. Ограниченная гарантия Logitech является непередаваемой и предоставляется только непосредственному покупателю. Этой гарантией покупателю предоставляются определенные юридические права. Также возможно наличие других прав, определяемых местными законодательствам.

Возмещение ущерба. Корпорация Logitech несет следующую ответственность (по усмотрению представителей корпорации Logitech): а) ремонт или замена оборудования при условии возврата этого оборудования вместе с копией товарного или кассового чека продавцу или по указанному корпорацией Logitech адресу; б) возврат уплаченных денег. На замененное оборудование распространяется гарантия на оставшийся гарантийный срок или на 30 дней (в зависимости от того, какой из этих периодов является более продолжительным). Возмещение не предоставляется, если неполадки в работе оборудования возникли в результате внешнего повреждения, неправильного использования или использования не по назначению.

Отказ от других гарантий. Гарантии, явно указанные в настоящем документе, заменяют все другие гарантии. Настоящим заявлением корпорация Logitech И ЕЕ ПОСТАВЩИКИ отказываются от всех других гарантий, включая (но не ограничиваясь только перечисленным) отказ от предполагаемых гарантий товарности, пригодности для конкретной цели и ненарушения чьих-либо прав по отношению к ОБОРУДОВАНИЮ. Ни торговые представители, ни агенты или сотрудники Logitech не имеют права вносить какие-либо изменения в данную гарантию. Если действующее законодательство не допускает ограничений срока действия подразумеваемой гарантии, то указанное выше ограничение на вас не распространяется.

Ограничение ответственности. Ни при каких обстоятельствах корпорация Logitech или ее поставщики не несут никакой ответственности за любой ущерб (включая все без исключения случаи расходования средств на замену продуктов и услуг, потери прибыли, потери данных или сведений, а также любую другой особый, косвенный, опосредованный или случайный ущерб или убытки), связанный каким-либо образом с продажей, использованием или невозможностью использования какого-либо продукта или услуги корпорации Logitech, даже если представители Logitech были извещены заранее о возможности такого ущерба. Ни при каких обстоятельствах ответственность корпорации Logitech И ЕЕ ПОСТАВЩИКОВ не может превышать суммы, фактически уплаченной за продукт ИЛИ УСЛУГУ LOGITECH, из-за которых ВОЗНИКЛА УКАЗАННАЯ ОТВЕТСТВЕННОСТЬ. Если действующее законодательство не допускает отказа от ответственности или ограничения ответственности за косвенный или случайный ущерб, указанное выше ограничение на вас не распространяется. Указанные выше ограничения не распространяются на те случаи и только на ту степень нанесения ущерба здоровью, ответственность за которые установлена действующим законодательством.

A Logitech® Z-540 hangszórórendszer

Köszönjük, hogy a Logitech® Z-540 hangszórórendszerért választotta. Garantáljuk, hogy a termék által nyújtott kiváló minőségű hang ámulatba fogja ejteni! Ha más Logitech®-termékekre is kíváncsi, látogassa meg webhelyünket a www.logitech.com címen.

1. Mélynyomó
2. Bal első hangszóró – sárga csatlakozó
3. Bal hátsó hangszóró – fehér csatlakozó
4. Tápkábel
5. Jobb hátsó hangszóró – piros csatlakozó
6. Számítógéphez csatlakoztatható hangkabel – zöld és fekete csatlakozók
7. Jobb első hangszóró
8. Mélynyomó hangerőszabályzója

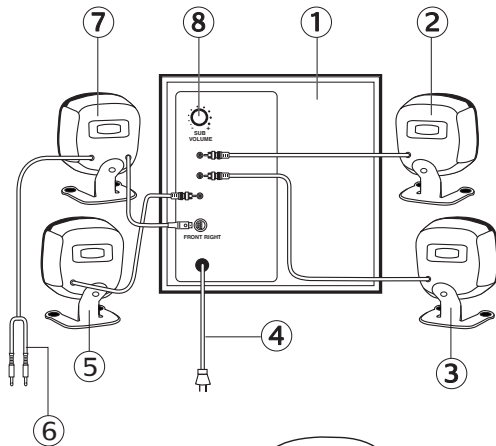

- A. M3D™
- B. Arányszabályozó
- C. Bekapcsológomb
- D. Hangerőszabályzó

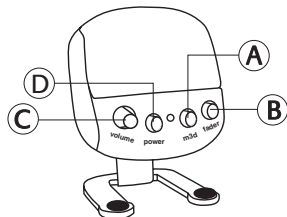

Telepítés és működés

A Logitech® Z-540 hangszórók telepítése

Végezze el az alábbi műveleteket az előző lapon látható ábra szerint:

- A magashangszugárzókból kijövő színes csatlakozókat csatlakoztassa a mélynyomó hátulján található, megfelelő színű aljzatokhoz. A jobb első hangszóróból kijövő DIN-csatlakozót csatlakoztassa a mélynyomóhoz az ábrán látható módon, ügyelve arra, hogy a tűk pontosan illeszkedjenek az aljzathoz.
- **Négycsatornás hangkártya:** a hangkábel zöld színű csatlakozóját csatlakoztassa a hangkártya első, a fekete színű csatlakozóját pedig a hangkártya hátsó kimenetéhez.
- **Kétszatornás hangkártya:** csatlakoztassa a hangkábel zöld színű csatlakozóját a hangkártya vonalkimenetéhez (ez általában a „line out” szóval van jelölve). Engedélyezze az M3D™ szolgáltatást a legjobb hangminőség eléréséhez.
- Csatlakoztassa a tápkábelt egy elektromos aljzathoz.

A Logitech® Z-540 hangszórók használata

Bekapcsológomb

A rendszert a jobb első hangszórón található Power gomb megnyomásával kapcsolhatja be, illetve ki.

Központi hangerőszabályzás

A hangerőt a jobb első hangszórón található gombbal szabályozhatja, ha a számítógép be van kapcsolva, és ad hangjelet.

A mélynyomó hangerejének szabályozása

A mélynyomó hangerejét a mélynyomó hátulján található gombbal szabályozhatja, ha a számítógép be van kapcsolva, és ad hangjelet.

M3D™

Az M3D™ szolgáltatás élethű térhatású hanggá varázsolja a sztereóban felvett, például CD-ről, MP3-fájlokból és régebbi játékokból származó hangot. A szolgáltatás engedélyezéséhez nyomja meg a jobb első hangszórón lévő M3D™ gombot. Ha kétszatornás hangkárttyát használ, javasoljuk, hogy mindig tartsa bekapcsolva az M3D™ szolgáltatást. Négycsatornás hangkárttya használata esetén próbálja ki, hogy javul-e a hang az M3D™ bekapcsolásával.

Arányszabályzó

A jobb első hangszórón található, Fader feliratú gombbal az első és a hátsó hangszórók hangerejének arányát módosíthatja.

Fontos biztonsági információk

FIGYELEM!

Áramütésveszély! A hangszórók felnyitása és folyadékba merítése tilos!

Víz és nedvesség. Ne használja a hangszórókat víz közelében, ne merítse őket folyadékba, és ne öntsön rájuk folyadékokat.

Hő. Ne helyezze a hangszórókat hőforrások közelébe.

Szellőzés. Ne takarja le a hangszóródoboz nyílásait, és ne próbáljon tárgyakat helyezni a hangszóró réseibe és vjaitaiba, mert ezzel tűz és áramütés veszélyének teszi ki magát. Hagyjon elegendő helyet a hangszórók körül a szellőzés biztosítása érdekében.

Elhelyezés. A hangszórókat stabil területen helyezze el, hogy ne essenek le, ami kárt okozhat a hangszórókban és a hangszóródobozban.

Csatlakoztatás. A hangszórókat csak a számítógép vagy más hangszköz hangkimenetéről használja.

Tisztítás. Húzza ki a hangszóró csatlakozóit a számítógépből és az elektromos aljzatból, majd törölgesse meg a hangszórókat nedves ruhával.

Villámias Villámlással járó viharok esetén húzza ki a hangszóró tápcsatlakozóját az elektromos aljzatról, és kapcsolja ki a számítógépet, hogy biztosan ne következzen be károsodás.

Javítás. Ne próbálja saját kezűleg kinyitni a hangszóródobozt és javítani a hangszórókat, mert ezzel áramütés veszélyének teheti ki magát. A javítást mindig bizza szakszervizre.

Korlátozott jótállás

A Logitech jótállást vállal arra, hogy a jelen dokumentációval ellátott hardvertermék a vásárlás napjától számítva kettő (2) évig jelentősebb anyag- és kivitelezéssel hibáktól mentes marad. A Logitech korlátozott garanciája nem átruházható, és csak a termék első vásárlója érvényesítheti. A jótállás meghatározott jogokat biztosít az Ön számára, amelyek a vonatkozó helyi törvények alapján egyéb jogokkal is kiegészülhetnek.

Kártérítés. Amennyiben a garanciavállalásban foglaltak nem teljesülnek, a Logitech saját lehetősége szerint kizárólag a következő formában vállalja a kártérítést: (a) a hardver javításával együtt vissza kell vinni a vásárlás helyére vagy el kell juttatni a Logitech által meghatározott egyéb helyre, illetve (b) a teljes vételár visszafizetését. A Logitech a cseréként adott hardverre az eredeti jótállási időtartam lejártáig vagy harcmin (30) napig vállal jótállást (attól függően, hogy melyik időtartam hosszabb). Ha a hardver hibája baleset, illetve helytelen vagy nem rendeltetésszerű használat következménye, kártérítési igény nem érvényesíthető.

Nyilatkozat a jótállás elhárításáról. A jelen szerződésben vállalt jótállás erősebb érvényű bármely egyéb jótállásnál. A Logitech ÉS BESZÁLLÍTÓI nem vállalnak semminemű egyéb jótállást, ide értve többek között a HARDVERREL kapcsolatos, a piacképességre, az egy bizonyos célnak való megfelelésre, valamint a külső felek jogainak sértetlenségére vonatkozó közvetett jótállásokat. A logitech egyetlen kereskedője, képviselője vagy alkalmazottja sem jogosult arra, hogy a jótállást bármilyen módon módosítsa, meghosszabbítsa vagy kiterjessze. Néhány ország törvényei tiltják a közvetett jótállás időtartamának korlátozását, így előfordulhat, hogy a fenti korlátozás nem vonatkozik Önre.

A felelősség korlátozása. A Logitech vagy beszállítói semmilyen körülmények között sem vállalnak felelősséget a valamely logitech termék vagy szolgáltatás megvásárlásából, használatából vagy szakszerűtlen használatából eredő károkról, ide értve a helyreállítási költségeket, a pótlólagos termékek vagy szolgáltatások árát, az elmaradó nyereséget, az adatszést és bármennemű egyedi, közvetetten, következményként vagy véletlenül bekövetkező kárt, akkor sem, ha a logitech előzetesen értesült a kár bekövetkezésének lehetőségéről. A LOGITECH ÉS BESZÁLLÍTÓI KÁRTÉRÍTÉSI FELELŐSSÉGÉNEK TELJES MÉRTÉKE semmilyen körülmények között nem haladhatja meg a kártérítési igény tárgyát képező LOGITECH TERMÉKÉRT VAGY SZOLGÁLTATÁSÉRT kifizetett vételárat. Néhány ország törvényei tiltják a felelősség korlátozását, illetve kizárását a véletlenül vagy következményként bekövetkező károkról, így előfordulhat, hogy a fenti korlátozás vagy kizárás nem vonatkozik Önre. A fenti korlátozások nem vonatkoznak a személyi sérülések esetére, ez esetben a felelősség körét és mértékét illetően a vonatkozó törvények a mérvadók.

Informace o reproduktorech Logitech® Z-540

Gratulujeme vám k zakoupení reproduktorového systému Z-540 společnosti Logitech®. Budete překvapeni tím, co uslyšíte, až zesílíte a zlepšíte výkon zvuku z počítače.

Chcete-li informace o dalších produktech Logitech®, navštivte naše webové stránky www.logitech.com.

1. Subwoofer
2. Levý přední reproduktor – žlutá zástrčka
3. Levý zadní reproduktor – bílá zástrčka
4. Napájecí kabel
5. Pravý zadní reproduktor – červená zástrčka
6. Zvukový vstupní kabel do počítače – zelená a černá zástrčka
7. Pravý přední reproduktor
8. Ovládání hlasitosti pro subwoofer

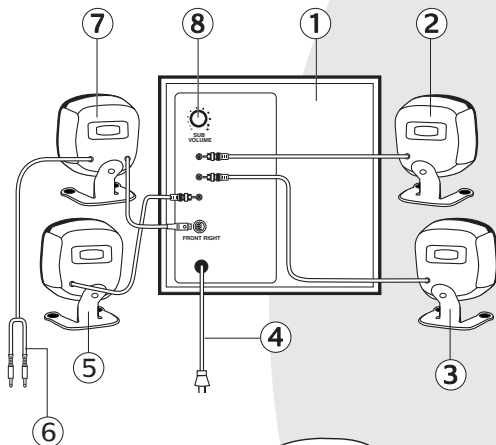

- A. M3D™
B. Ztlumovač
C. Napájení
D. Ovládání hlasitosti systému

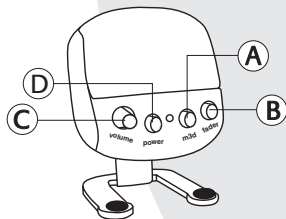

Instalace a provoz

Instalace reproduktorů Logitech® Z-540

Podle nákreсу na předchozí straně postupujte následovně:

- Zapojte barevné zástrčky reproduktorů do odpovídajících barevných zdířek na zadní straně reproduktoru subwoofer. Podle obrázku zapojte zástrčku DIN pravého předního reproduktoru do reproduktoru subwoofer, přičemž dbejte na správné zarovnání kolíků zástrčky.
- **4kanálová zvuková karta:** Zapojte zelenou zástrčku zvukového vstupního kabelu do přední zdířky a černou zástrčku do zadní zdířky na zvukové kartě.
- **2kanálová zvuková karta:** Zapojte zelenou zástrčku zvukového vstupního kabelu do výstupní zdířky na zvukové kartě. Povolením technologie M3D™ zajistíte nejlepší zvuk.
- Připojte napájecí kabel do zásuvky.

Použití reproduktorů Logitech® Z-540

Napájení

Napájení systému vypnete nebo zapnete stisknutím tlačítka Power na pravém předním reproduktoru.

Ovládání hlasitosti systému

Je-li zapnutý počítač a je aktivní zdroj zvuku, nastavíte hlasitost knoflíkem na pravém předním reproduktoru.

Ovládání hlasitosti pro subwoofer

Je-li zapnutý počítač a je aktivní zdroj zvuku, nastavíte hlasitost reproduktoru subwoofer na zadní straně reproduktoru.

M3D™

Technologie M3D™ dodává stereozáznamům (disky CD, formát MP3 a starší hry) realistický zvuk surround. Technologii povolíte stisknutím tlačítka M3D™ na pravém předním reproduktoru. Pokud máte reproduktory připojeny k 2kanálové zvukové kartě, doporučujeme používat M3D™ vždy. Používáte-li 4kanálovou zvukovou kartu, můžete M3D™ vyzkoušet a rozhodnout se, kterému zvuku dáte přednost.

Ztlumovač

Chcete-li najít rovnováhu mezi předními a zadními reproduktory, otočte knoflíkem ztlumení na pravém předním reproduktoru.

Důležité bezpečnostní informace

UPOZORNĚNÍ

Nebezpečí úrazu elektrickým proudem!

Neotvírejte reproduktory ani je neponožte do tekutiny!

Voda a vlhkost: Nepoužívejte reproduktory blízko vody a neponožte je do žádné tekutiny ani je ničím nepolívejte.

Horko: Umístěte reproduktory mimo tepelné zdroje.

Ventilace: Neblokujte otvory skříněk reproduktorů a nevládejte předměty do otvorů a štěrbin, protože hrozí nebezpečí požáru nebo úrazu elektrickým proudem. Za účelem řádného větrání zajistěte kolem reproduktorů dostatek místa.

Umístění: Umístěte reproduktory do stabilní pozice, aby nespadly a nepoškodily se nebo nepůsobily zranění.

Připojení: Používejte reproduktory připojené pouze k výstupní zvukové zdířce počítače nebo audiozařízení.

Čištění: Než začnete reproduktory čistit vlnkým hadříkem, odpojte je od počítače a z elektrické zásuvky.

Blesk: Při bouřích s blesky chraňte dodatečně reproduktory jejich odpojením z elektrické zásuvky a vypnutím počítače.

Servis: Nepokoušejte se opravit reproduktory sami otevřením jejich skříněk, může dojít k úrazu elektrickým proudem. Veškeré opravy svěďte kvalifikovaným servisním pracovníkům.

Omezená záruka

Společnost Logitech zaručuje, že všechny hardwarové produkty dodávané s touto dokumentací budou bez závažných závad materiálu a zpracování po dobu dvou (2) let od data koupě. Omezená záruka společnosti Logitech je nepřevoditelná a platí pouze pro původního kupujícího. Tato záruka poskytuje specifická zákonná práva, vaše další zákonná práva se mohou lišit podle místního právního řádu.

Náhrady: Povinnosti společnosti Logitech a vašim výlučným nárokem na náhradu vyplývajícím z jakéhokoli porušení záruky bude, na základě volby společnosti Logitech, buď: (a) oprava nebo výměna hardwaru, za předpokladu, že je vrácen na místo koupě nebo jiné místo určené společností Logitech společně s kopii dokladu o zaplacení, anebo (b) vrácení vložených peněžních prostředků. Na každý vyměněný hardware se bude vztahovat záruka po zbývajících dobu původní záruční lhůty nebo třiceti (30) dnů, podle toho, který z období je delší. Náhrada se nevztahuje na případy, kdy k selhání hardwaru došlo z důvodu nehody, zneužití nebo nesprávného použití.

ZŘEKNUTÍ SE ZÁRUKY: ZÁRUKY VÝSLOVNĚ UVEDENÉ V TÉTO SMLouvĚ NAHRADZUJÍ VŠECHNY OSTATNÍ ZÁRUKY. SPOLEČNOST LOGITECH A JEJÍ DODAVATELĚ SE VÝSLOVNĚ ZŘÍKAJÍ VŠECH OSTATNÍCH ZÁRUK, VČETNĚ, ALE BEZ OMEZENÍ NA PŘEDPOKLÁDANÉ ZÁRUKY VZTAHUJÍCÍ SE K OBCHODOVATELNOSTI A V HDNOSTI PRO URČITÝ ÚČEL A PRÁVNÍ BEZVADNOSTI Z HLEDISKA PRÁV TŘETÍ STRANY, KTERÉ SE TYKAJÍ HARDWARU. ŽÁDNÝ Z PRODEJČŮ, ZÁSTUPCŮ NEBO ZAMĚSTNANCŮ SPOLEČNOSTI LOGITECH NENÍ OPRAVNĚN UPRAVOVAT, ROZŠÍŘOVAT NEBO PŘÍZPUSOBOVAT TUTO ZÁRUKU. V některých právních řádech není dovoleno dobu trvání záruky omezit, proto se výše uvedené omezení na vás nemusí vztahovat.

OMEZENÍ ODPOVĚDNOSTI: SPOLEČNOST LOGITECH NEBO JEJÍ DODAVATELĚ NENESOU V ŽÁDNÉM PŘÍPADĚ ODPOVĚDNOST ZA PŘÍPADNÉ NÁKLADY SPOJENÉ S NÁKUPEM NAHRADNÍCH PRODUKTŮ NEBO SLUŽEB, ZTRÁTOU ZISKU, ZTRÁTOU INFORMACÍ NEBO DAT, PŘÍPADNĚ DALŠÍCH ZVLÁŠTNÍCH, NEPŘÍMÝCH, NÁSLEDNÝCH NEBO NÁHODNÝCH ŠKOD VZNIKLYCH JAKÝMKOLI ZPŮSOBEM Z PRODEJE, POUŽITÍ NEBO NEMOŽNOSTI POUŽITÍ JAKÉHOKOLI PRODUKTU NEBO SLUŽEB SPOLEČNOSTI LOGITECH, A TO I V PŘÍPADĚ, ŽE SPOLEČNOST LOGITECH BYLA O MOŽNOSTI VZNIKU TAKOVÝCH ŠKOD INFORMOVÁNA. CELKOVÁ ODPOVĚDNOST SPOLEČNOSTI LOGITECH A JEJÍCH DODAVATELŮ V ŽÁDNÉM PŘÍPADĚ NEPŘEKRAČUJE ČÁSTKU SKUTEČNĚ ZAPLACENOU ZA PRODUKT NEBO SLUŽBY SPOLEČNOSTI LOGITECH, KTERÝCH SE TATO ODPOVĚDNOST TYKÁ. Vzhledem k tomu, že některé právní řády neumožňují vyloučení nebo omezení náhodných nebo následných škod, nemusí se na vás výše uvedená omezení vztahovat. Výše uvedená omezení se nevztahují na případy ublížení na zdraví, kdy je do rozsahu stanoveného příslušným zákonem tato odpovědnost vyžadována.

Kilka słów o zestawie głośników Z-540 firmy Logitech®

Gratulujemy zakupu zestawu głośników Z-540 firmy Logitech®. Będziecie zachwycony, słuchając dźwięków płynącej z komputera muzyki. Aby dowiedzieć się więcej o produktach firmy Logitech®, odwiedź nasza witrynę pod adresem www.logitech.com.

1. Subwoofer
2. Lewy przedni głośnik – żółta wtyczka
3. Lewy tylny głośnik – biała wtyczka
4. Przewód zasilania
5. Prawy tylny głośnik – czerwona wtyczka
6. Kabel wejściowy audio do komputera – wtyczka zielona i czarna
7. Prawy przedni głośnik
8. Regulator głośności subwoofera

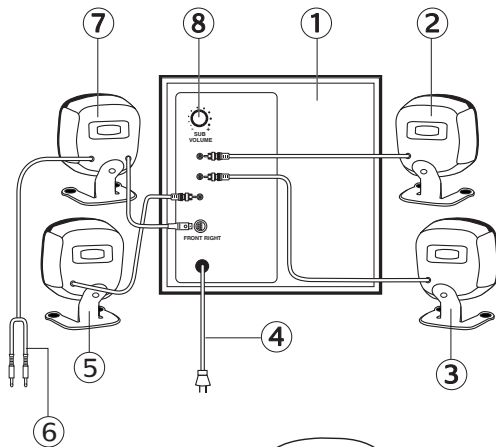

- A. M3D™
- B. Tłumik nastawny
- C. Zasilanie
- C. Regulator głośności

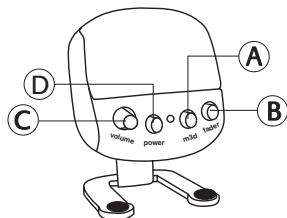

Podłączanie i obsługa

Podłączanie zestawu głośników Z-540 firmy Logitech®

Posługując się schematem z poprzedniej strony, wykonaj następujące czynności:

- Włóż kolorowe wtyczki głośników satelitarnych do oznaczonych odpowiednimi kolorami gniazd z tyłu subwoofera. Podłącz końcówkę DIN prawego przedniego głośnika do subwoofera (patrz rysunek), ostrożnie dopasowując wtyki do otworów.
- **4-kanalowa karta dźwiękowa:** włóż zieloną wtyczkę kabla audio do przedniego złącza karty dźwiękowej, a czarny – do tylnego złącza tej karty.
- **2-kanalowa karta dźwiękowa:** włóż zieloną wtyczkę kabla audio do wyjściowego złącza karty dźwiękowej. Włącz funkcję M3D™, aby uzyskać jak najlepszą jakość dźwięku.
- Podłącz przewód zasilania do gniazda elektrycznego.

Obsługa głośników Z-540 firmy Logitech®

Zasilanie

Aby włączyć lub wyłączyć zasilanie zestawu, naciśnij przycisk wyłącznika na prawym przednim głośniku.

Regulacja głośności

Przy włączonym komputerze i uaktywnionym źródle dźwięków, wyreguluj głośność zestawu pokrętkiem na prawym przednim głośniku.

Regulacja głośności subwoofera

Przy włączonym komputerze i uaktywnionym źródle dźwięków, wyreguluj głośność subwoofera pokrętkiem na tylnej ścianie subwoofera.

M3D™

M3D™ zapewnia bardzo realistyczny dźwięk dookólny materiału nagranego w stereo np. na płycie CD, w formacie MP3 czy dołączonego do starych gier. Aby uaktywnić funkcję M3Da, naciśnij odpowiedni przycisk na prawym przednim głośniku. Jeśli głośnik jest podłączony do dwukanałowej karty dźwiękowej, zalecane jest włączenie na stałe funkcji M3Da. Jeśli korzystasz z karty czterokanałowej, możesz dowolnie eksperymentować z ustawieniem funkcji M3Da, aby dostosować dźwięk do swoich upodobań.

Tłumik nastawny

Aby zrównoważyć poziom dźwięku między przednimi i tylnymi głośnikami, użyj pokrętki tłumika nastawnego na prawym przednim głośniku.

Bezpieczeństwo użytkowania Ograniczona Gwarancja

OSTRZEŻENIE

Ryzyko porażenia prądem! Nie otwieraj głośników i nie zanurzaj ich w płynach!

Woda i wilgoć. Nie korzystaj z głośników w pobliżu wody, nie zanurzaj ich ani nie polewaj żadnym płynem.

Wysoka temperatura. Umieść głośniki z dala od źródeł ciepła.

Wentylacja. Nie blokuj otworów obudowy zestawu głośnikowego. Nigdy nie wpychaj żadnych przedmiotów do otworów wentylacyjnych ze względu na niebezpieczeństwo porażenia prądem lub wywołania pożaru. Należy zapewnić dostatecznie dużo miejsca wokół głośników, aby umożliwić ich właściwą wentylację.

Lokalizacja. Głośniki należy umieścić na stabilnej powierzchni. Upadek głośników może spowodować ich zniszczenie lub zranienie użytkownika.

Połączenia. Korzystaj z głośników, podłączając je do złącza wyjściowego audio komputera lub urządzenia audio.

Czyszczenie. Przed rozpoczęciem czyszczenia głośników wilgotną szmatką odłącz je od komputera i od gniazdka elektrycznego.

Wyładowania elektryczne. Aby dodatkowo zabezpieczyć głośniki podczas burzy, należy odłączyć je od gniazda elektrycznego i wyłączyć komputer.

Naprawy. W żadnym wypadku nie próbuj własnoręcznie naprawiać głośników, ani otwierać ich obudowy. Możesz narazić się na niebezpieczeństwo porażenia prądem. Wszystkie naprawy zlecaj wykwalifikowanym serwisantom.

Firma Logitech gwarantuje, że sprzęt, którego dotyczy ta dokumentacja, nie wykáže żadnych istotnych wad materiałowych ani usterek wykonawczych w ciągu dwóch (2) lat od daty zakupu. Ograniczona gwarancja udzielana jest przez firmę Logitech tylko pierwotnemu nabywcy produktu i nie może być odstąpiona innej osobie. Niniejsza gwarancja daje jej właścicielowi ściśle określone prawa, nie wykluczając przy tym innych uprawnień, które wynikają z lokalnie obowiązujących przepisów.

Uprawnienia posiadacza gwarancji. Całkowita odpowiedzialność firmy Logitech i wyłączne uprawnienia posiadacza gwarancji polegają na: (a) naprawie lub wymianie sprzętu, który – wraz z kopią rachunku – zostanie przekazany dealerowi firmy Logitech, lub (b) zwrocie uiszczonej kwoty. Naprawiony lub wymieniony sprzęt będzie objęty oryginalną gwarancją przez pozostały okres jej ważności lub przez trzydzieści (30) dni, przy czym obowiązuje ten termin, który upłynie później. Uprawnienia te tracą ważność, jeśli wadliwe działanie sprzętu nastąpiło w wyniku wypadku lub nieprawidłowego użytkowania.

Wyłączenie rękojmi. Jawnie wyrażone w tej umowie gwarancje zastępują wszystkie inne gwarancje. Firma Logitech i JEJ DOSTAWCY nie udzielają żadnych innych gwarancji, włączając w nie, choć niewyłącznie, wszelkie dorozumiane gwarancje dotyczące wartości rynkowej produktu, jego przydatności do określonych celów i nienaruszalności praw osób trzecich w odniesieniu do tego SPRZĘTU. Żaden dealer, agent czy pracownik firmy Logitech nie jest uprawniony do modyfikowania, przedłużania ani uzupełniania niniejszej gwarancji. Ponieważ ustawodawstwa niektórych państw nie dopuszczają ograniczenia okresu ważności gwarancji dorozumianych, powyższe może nie mieć zastosowania w każdym kraju.

Ograniczenia odpowiedzialności. W żadnym przypadku firma Logitech ani jej dostawcy nie biorą na siebie odpowiedzialności za poniesione koszty przy zakupie produktów zastępczych czy korzystaniu z usług, za straty w zyskach lub utratę informacji albo danych, ani za wszelkie inne pośrednie, następste lub incydentalne szkody, powstałe w jakikolwiek sposób w wyniku sprzedaży, użytkowania lub niemożności użytkowania produktów firmy Logitech, nawet jeśli firma zostanie uprzedzona o możliwości powstania tego rodzaju szkód. W żadnym przypadku odpowiedzialność finansowa firmy Logitech i JEJ DOSTAWCÓW nie przekroczy kosztów zakupu produktu firmy LUB KOSZTÓW ŚWIADCZONEJ PRZEZ NIĄ USŁUGI. Ponieważ niektóre prawodawstwa nie zezwalają na ograniczenie lub zerzenie się z odpowiedzialności za szkody następste lub incydentalne, powyższe zastrzeżenia mogą nie być wiążące w każdym kraju. Wymienione ograniczenia nie dotyczą przypadków uszkodzenia ciała i nie zwalniają z przewidzianej prawem odpowiedzialności.

Logitech Addresses and Phone Numbers

Country	Address	Product Information (Infoline)	Technical Help (Hotline)
Benelux (B, LUX, NL) LOGITECH Northern Europe B.V.	Maanlander 14C NL - 3824 MP <u>Amersfoort</u>	☎ +31 (0)10-243 88 97 <i>Nederlands</i> ☎ +32 (0)2-626 89 63 <i>Français (Belg.)</i> ☎ +32 (0)2-626 89 61 <i>Vlaams (Belg.)</i>	☎ +31 (0)10-243 88 98 <i>Nederlands</i> ☎ +32 (0)2-626 89 62 <i>Français (Belg.)</i> ☎ +32 (0)2-626 89 60 <i>Vlaams (Belg.)</i>
Denmark LOGITECH Representation Office	Århusgade 88, 4.sal DK - 2100 <u>København Ø</u>	☎ +45 35-44 55 16	☎ +45 35-44 55 17
Deutschland & Eastern European countries LOGITECH GmbH	Streiflacher Straße 7 D - 82110 <u>Germering</u>	☎ +49 (0)69-92 032 165	☎ +49 (0)69-92 032 166
España LOGITECH España BCN, S.L.	Entenza, 332-334 , Atico 2ª E - 08029 <u>Barcelona</u>	☎ +34 91-375 33 68	☎ +34 91-375 33 69
France LOGITECH France SARL	26-28 Rue Danielle Casanova F - 75002 <u>Paris</u>	☎ +33 (0)1-43 62 34 13	☎ +33 (0)1-43 62 34 14
Hungary LOGITECH Magyarország	Vámház Krt. 10. 1/13 1053 <u>Budapest</u> - HUNGARY	☎ +41 (0)21-863 54 00 <i>English</i>	☎ +41 (0)21-863 54 01 <i>English</i>
Italia LOGITECH Italia S.r.l	Rosenholmweien 40 N - 1411 <u>Kolbotn</u>	☎ +39 02-215 1062	☎ +39 02-214 0871
Norway LOGITECH Representation Office	Centro Direzionale Colleoni Palazzo Andromeda 3 I - 20041 <u>Agrate Brianza, MI</u>	☎ +47 (0)23-500 084	☎ +47 (0)23-500 083
Österreich LOGITECH Representation	Rohrergasse 32 A - 1130 <u>Wien</u>	☎ +43 (0)1-502 221 349	☎ +43 (0)1-502 221 348
Schweiz/Suisse/Svizzera LOGITECH Europe S.A. (Switzerland)	Täfermstrasse 16 CH - 5405 <u>Baden-Dättwil</u>	☎ D +41 (0)21 863 54 10 ☎ F +41 (0)21 863 54 30 ☎ I +41 (0)21 863 54 60	☎ D +41 (0)21 863 54 11 ☎ F +41 (0)21 863 54 31 ☎ I +41 (0)21 863 54 61
Sweden, Iceland & Finland LOGITECH Nordic AB	Jägerhomsvägen 19 S - 141 75 <u>Kungens Kurva</u>	☎ +46 (0)8-519 920 19 <i>Sweden</i> ☎ +358 (0)9-817 100 21 <i>Finland</i>	☎ +46 (0)8-519 920 20 <i>Sweden</i> ☎ +358 (0)9-817 100 21 <i>Finland</i>
UK + Eire LOGI (U.K.) Ltd.	Unit 8, Shaftsbury Court 18 Chalvey Park GB - <u>Slough</u> , SL1 2ER, Berkshire	☎ +44 (0)207-309 01 27	☎ +44 (0)207-309 01 276

<i>Country</i>	<i>Address</i>	<i>Product Information (Infoline)</i>	<i>Technical Help (Hotline)</i>
----------------	----------------	---	-------------------------------------

Corporate Headquarters

European, Middle Eastern & African Headquarters LOGITECH Europe S.A.	Moulin-du-Choc CH - 1122 <u>Romanel-sur-Morges</u>	☎ +41 (0)21 863 54 00 <i>English</i> Fax +41 (0)21 863 54 02	☎ +41 (0)21 863 54 01 <i>English</i> Fax +41 (0)21 863 54 02
Corporate Headquarters LOGITECH Inc.	6505 Kaiser Drive USA - <u>Fremont</u> , CA 94555	☎ +1 800-231 7717	☎ +1 702-269 3457
Asian Pacific Headquarters LOGITECH Far East Ltd.	#2 Creation Road IV Science-Based - Industrial Park ROC - <u>Hsinchu</u> , Taiwan		☎ +886 2-2761 5235
Australia Logitech Australia Computer Peripherals Pty Ltd.	Level 2, 633 Pittwater Road AUS - <u>Dee Why</u> NSW 2099, Australia		☎ +61(0)2-8850 1192
Canada Sales & Marketing Office	5025 Orbitor Dr., Bldg. 6, Suite 200 CDN - <u>Mississauga</u> , ON L4W 4Y5	☎ +1 800-231 7717	☎ +1 702-269 3457
Japan LOGICOOL Co. Ltd.	Ryoshin Ginza East Mirror Bldg., 7F 3-15-10 Ginza Chuo-ku, <u>Tokyo</u> , Japan 104-0061		☎ +81 3-3543 2122 Fax +81 3-3543 2911
In Latin America and the Caribbean :	Contact your local authorized distributor, or call our Customer Support Hotline in the USA, at ☎ +1 (702) 269 3457.		

World Wide Web: <http://www.logitech.com>

FTP: <ftp://ftp.logitech.com/pub>

Note Please read the following prior to exchanging or returning your product. To exchange or return your product within the first 30 days, we recommend returning it to the point of purchase. If you return or exchange your product through Logitech, you must first contact Customer Support to obtain a Return Merchandise Authorization (RMA) number. Customer Support will give you an RMA number and a special address for the exchange.



©2001 Logitech. All rights reserved. Logitech, the Logitech logo, and other Logitech marks are owned by Logitech and may be registered. All other trademarks are the property of their respective owners. Logitech assumes no responsibility for any errors that may appear in this manual. Information contained herein is subject to change without notice.

Part Number: **08-00102**